

Leilão 2023

Reprodutores e Matrizes

NELORE e CARACU

IZ

60 **TOUROS**

40 **MATRIZES**

06 DE SETEMBRO
A PARTIR DAS 14H00



CANAL DO BOI

INSTITUTO DE ZOOTECNIA
www.iz.sp.gov.br



Secretaria de
Agricultura e Abastecimento



SÃO PAULO
GOVERNO DO ESTADO

ÍNDICE

<i>Raça</i>	<i>Categoria</i>	<i>Quantidade</i>	<i>Lotes</i>	<i>Páginas</i>
NELORE	REPRODUTORES	47	1 a 47	1 a 24
	MATRIZES	31	48 a 78	25 a 40
CARACU	REPRODUTORES	13	79 a 91	41 a 47
	MATRIZES	08	92 a 99	48 a 51

ABREVIATURAS UTILIZADAS NO CATÁLOGO:

PN: Peso ao nascer, kg

P210: Peso aos 210 dias, kg

P378: Peso aos 378 dias dos machos, kg

P550: Peso aos 550 dias das fêmeas, kg

PTOR: Perímetro torácico aos 378 dias, cm

PE: Perímetro escrotal aos 378 dias, cm

ALT: Altura na garupa ao ano, cm

AOLa: Área de olho de lombo ao ano, cm²

EGSa: Espessura de gordura subcutânea ao ano¹, mm

CAR: Consumo alimentar residual, kg de matéria seca/dia

DIAP: Dias ao parto, dia

CONDIÇÕES PARA VENDA:

As vendas serão realizadas mediante pagamento à vista.

A retirada dos animais só poderá ser efetuada após a confirmação do pagamento pelo Núcleo de Finanças do Instituto de Zootecnia.

A retirada dos animais deverá ser feita impreterivelmente até o dia 22 de setembro de 2023, em dias úteis, das 09h00min às 16h00min.

BONS NEGÓCIOS!

LOTES: 1 A 47

PÁGINAS 1 A 24

REPRODUTORES

**RAÇA
NELORE**

LOTE:	Nome:	Série:	RGD:	MACHO
1	MACEGAL DO IZ	IZSN	A3043	NELORE

Nascimento	Idade (meses)	Peso (kg)	PE (cm)
14/09/2012	131	1049	43,0

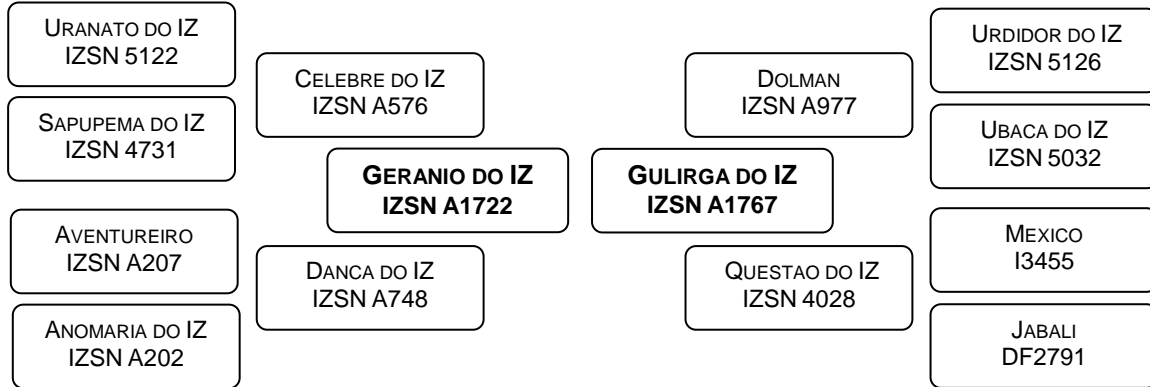

DESEMPENHO NA PROVA DE GANHO DE PESO					
G112 (gr)	IG112 (%)	P378 (kg)	IP378 (%)	IPGP (%)	CATEGORIA
1393	126,83	477,6	125,32	126,23	ELITE

ESTIMATIVAS DA DIFERENÇA ESPERADA NA PROGÊNIE / ACURÁCIA (%) / PERCENTIL (%)										
PN	P210	P210M	P378	PTOR	PE	ALTM	AOLA	EGSA	CAR	DIAP
3,2	8,2	6,1	31,3	3,6	0,3	2,3	3,6	0,1	-0,169	0,3
69	53	29	59	59	59	68	58	56	46	35
84	29	5	21	20	41	40	1	20	3	90

LOTE:	Nome:	Série:	RGD:	MACHO
2	RANCHEIRO DO IZ	IZSN	A4708	NELORE

Nascimento	Idade (meses)	Peso (kg)	PE (cm)
30/09/2017	71	970	39,0

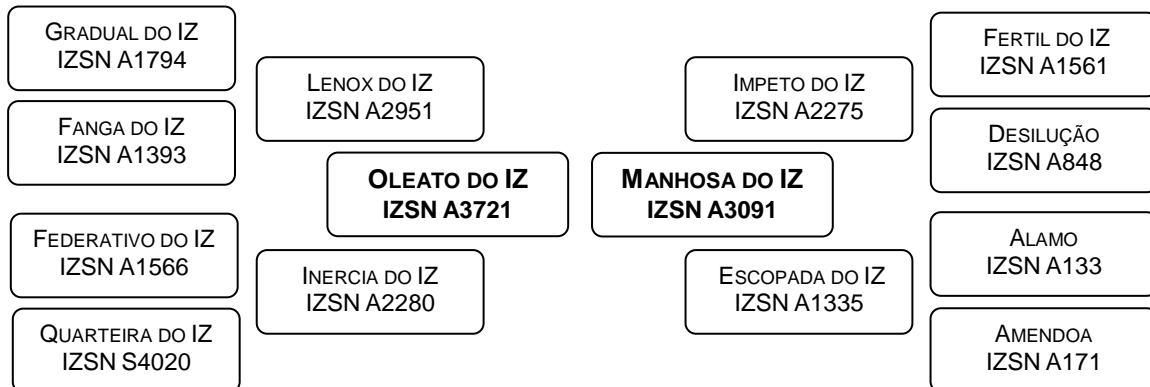

DESEMPENHO NA PROVA DE GANHO DE PESO					
G112 (gr)	IG112 (%)	P378 (kg)	IP378 (%)	IPGP (%)	CATEGORIA
994	119,29	380,3	118,40	118,93	SUPERIOR

ESTIMATIVAS DA DIFERENÇA ESPERADA NA PROGÊNIE / ACURÁCIA (%) / PERCENTIL (%)										
PN	P210	P210M	P378	PTOR	PE	ALTM	AOLA	EGSA	CAR	DIAP
1,5	11,0	7,0	42,8	6,8	1,3	4,1	-0,4	0,1	-0,112	-11,3
57	39	12	45	47	48	59	43	39	28	15
50	13	2	2	0	4	10	63	20	10	7

LOTE:	Nome:	Série:	RGD:	MACHO
3	TARIMBADO DO IZ	IZSN	A5248	NELORE

Nascimento	Idade (meses)	Peso (kg)	PE (cm)
08/10/2019	47	962	40,0

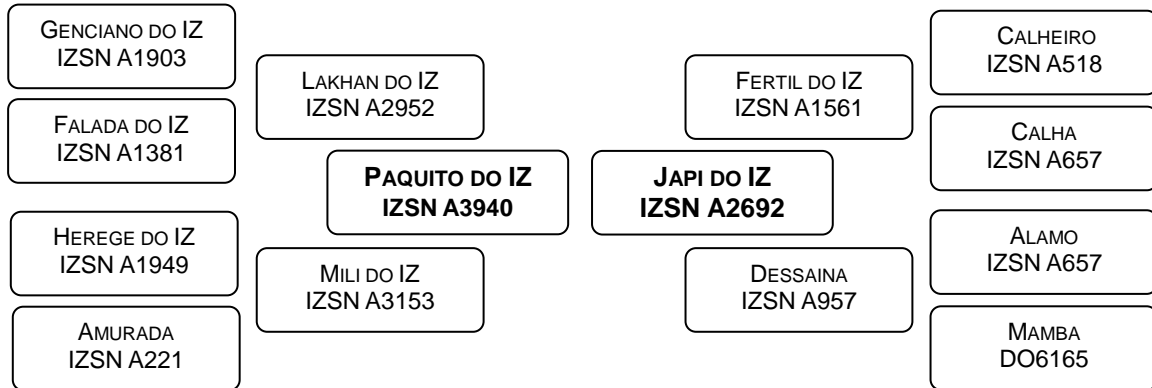

DESEMPENHO NA PROVA DE GANHO DE PESO					
G112 (gr)	IG112 (%)	P378 (kg)	IP378 (%)	IPGP (%)	CATEGORIA
1475	115,95	458,3	110,54	113,78	ELITE

ESTIMATIVAS DA DIFERENÇA ESPERADA NA PROGÊNIE / ACURÁCIA (%) / PERCENTIL (%)										
PN	P210	P210M	P378	PTOR	PE	ALTM	AOLA	EGSA	CAR	DIAP
3,0	11,8	4,0	39,5	4,9	0,3	3,7	3,2	-0,1	-0,131	-2,3
55	38	10	33	36	38	48	31	29	18	13
81	10	21	5	5	45	16	1	80	7	71

LOTE:	Nome:	Série:	RGD:	MACHO
4	TARUGO DO IZ	IZSN	A5259	NELORE

Nascimento	Idade (meses)	Peso (kg)	PE (cm)
10/10/2019	47	1080	40,5

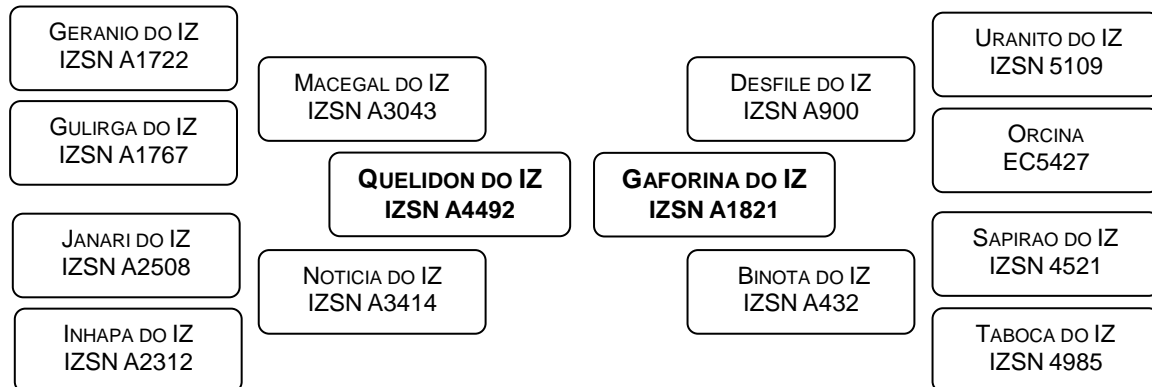

DESEMPENHO NA PROVA DE GANHO DE PESO					
G112 (gr)	IG112 (%)	P378 (kg)	IP378 (%)	IPGP (%)	CATEGORIA
1283	114,40	463,6	119,29	116,36	ELITE

ESTIMATIVAS DA DIFERENÇA ESPERADA NA PROGÊNIE / ACURÁCIA (%) / PERCENTIL (%)										
PN	P210	P210M	P378	PTOR	PE	ALTM	AOLA	EGSA	CAR	DIAP
4,9	16,0	6,9	46,1	5,7	0,7	5,0	2,3	0,3	-0,156	-6,9
50	33	9	34	35	39	48	32	30	19	12
99	1	2	1	1	18	3	5	4	4	26

LOTE:	Nome:	Série:	RGD:	MACHO
5	TARZAN DO IZ	IZSN	A5260	NELORE

Nascimento	Idade ^(meses)	Peso ^(kg)	PE ^(cm)
10/10/2019	47	800	36,0

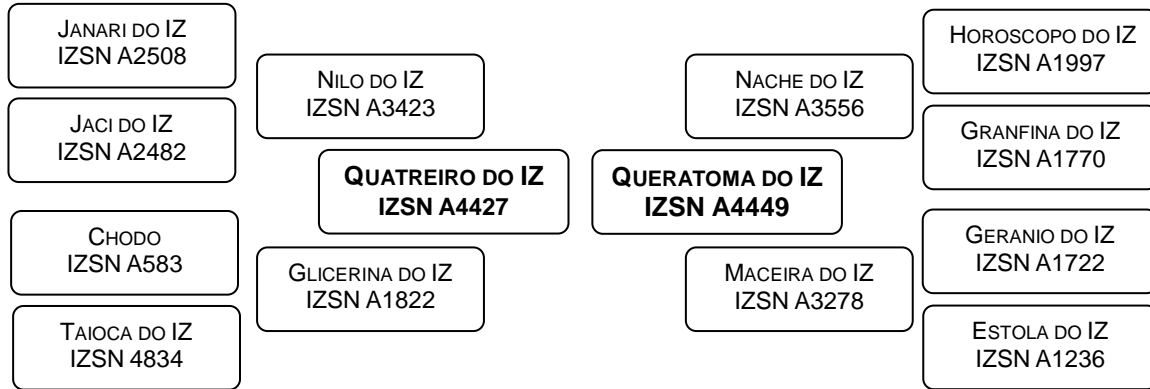

DESEMPENHO NA PROVA DE GANHO DE PESO					
G112 ^(gr)	IG112 ^(%)	P378 ^(kg)	IP378 ^(%)	IPGP ^(%)	CATEGORIA
1266	112,89	416,0	107,06	110,56	SUPERIOR

ESTIMATIVAS DA DIFERENÇA ESPERADA NA PROGÊNIE / ACURÁCIA ^(%) / PERCENTIL ^(%)										
PN	P210	P210M	P378	PTOR	PE	ALTM	AOLA	EGSA	CAR	DIAP
3,6	15,7	7,2	47,5	6,5	1,0	4,4	2,0	0,5	-0,159	-7,2
50	33	6	32	34	37	46	21	18	16	8
90	1	2	1	0	9	7	7	1	3	24

LOTE:	Nome:	Série:	RGD:	MACHO
6	TENNANT DO IZ	IZSN	A5317	NELORE

Nascimento	Idade ^(meses)	Peso ^(kg)	PE ^(cm)
22/10/2019	46	960	38,0

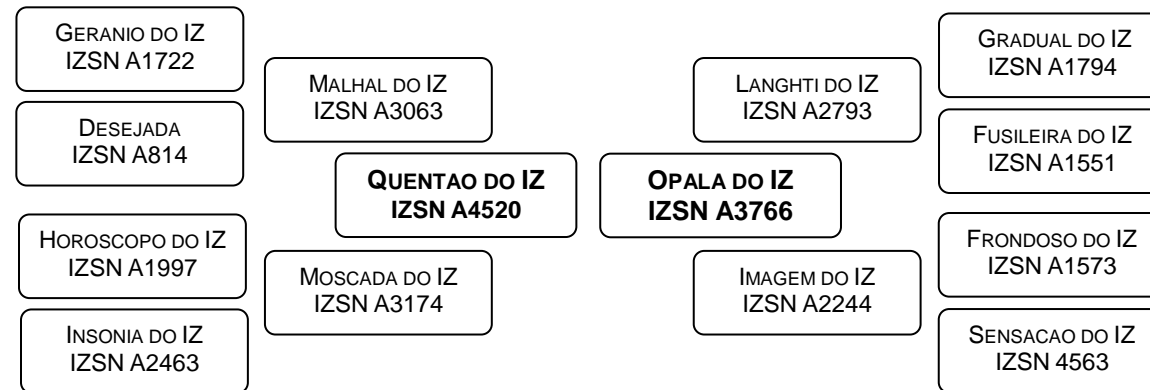

DESEMPENHO NA PROVA DE GANHO DE PESO					
G112 ^(gr)	IG112 ^(%)	P378 ^(kg)	IP378 ^(%)	IPGP ^(%)	CATEGORIA
1170	104,28	448,5	115,43	108,74	SUPERIOR

ESTIMATIVAS DA DIFERENÇA ESPERADA NA PROGÊNIE / ACURÁCIA ^(%) / PERCENTIL ^(%)										
PN	P210	P210M	P378	PTOR	PE	ALTM	AOLA	EGSA	CAR	DIAP
3,5	14,9	6,9	41,5	5,7	0,3	4,6	2,6	0,4	-0,170	-5,2
54	37	6	33	35	38	47	31	28	17	9
87	2	2	3	1	45	5	3	1	3	41

LOTE:	Nome:	Série:	RGD:	MACHO
7	UACUMAM DO IZ	IZSN	A5504	NELORE

Nascimento	Idade (meses)	Peso (kg)	PE (cm)
11/09/2020	36	850	38,5

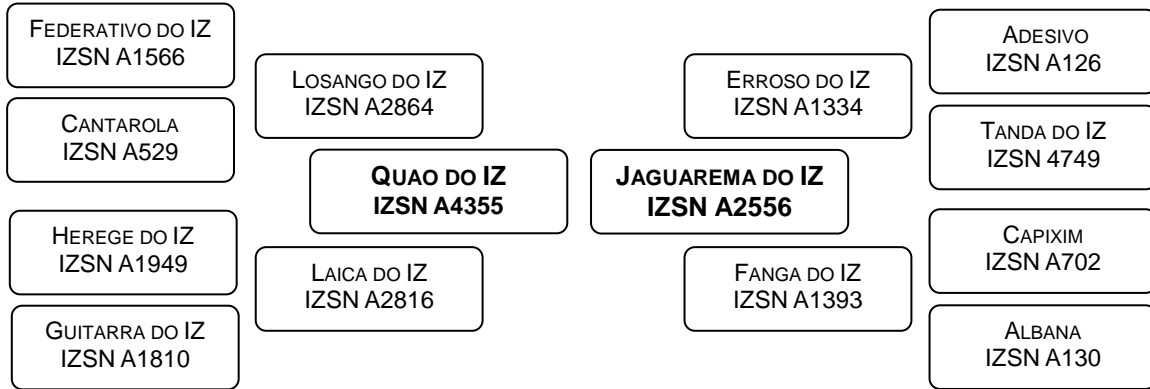

DESEMPENHO NA PROVA DE GANHO DE PESO					
G112 (gr)	IG112 (%)	P378 (kg)	IP378 (%)	IPGP (%)	CATEGORIA
1107	124,45	420,2	121,72	123,36	ELITE

ESTIMATIVAS DA DIFERENÇA ESPERADA NA PROGÊNIE / ACURÁCIA (%) / PERCENTIL (%)										
PN	P210	P210M	P378	PTOR	PE	ALTM	AOLA	EGSA	CAR	DIAP
2,1	11,3	5,0	42,5	4,4	1,4	5,4	3,4	-0,1	0,042	-7,5
41	27	9	33	32	38	45	31	29	19	12
63	12	11	2	9	3	1	1	64	88	22

LOTE:	Nome:	Série:	RGD:	MACHO
8	UBO DO IZ	IZSN	A5550	NELORE

Nascimento	Idade (meses)	Peso (kg)	PE (cm)
23/09/2020	35	790	38,5

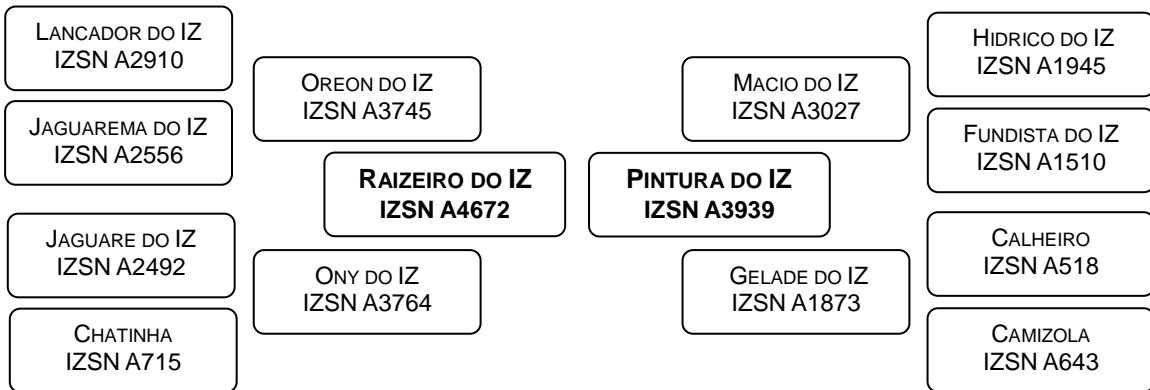

DESEMPENHO NA PROVA DE GANHO DE PESO					
G112 (gr)	IG112 (%)	P378 (kg)	IP378 (%)	IPGP (%)	CATEGORIA
991	111,40	302,2	87,54	101,86	MEDIANO

ESTIMATIVAS DA DIFERENÇA ESPERADA NA PROGÊNIE / ACURÁCIA (%) / PERCENTIL (%)										
PN	P210	P210M	P378	PTOR	PE	ALTM	AOLA	EGSA	CAR	DIAP
5,8	12,1	2,1	38,7	4,3	-0,2	3,0	1,7	-0,1	-0,130	-3,5
40	25	7	33	32	37	45	30	28	17	8
100	8	47	6	11	79	27	10	79	7	59

LOTE:	Nome:	Série:	RGD:	MACHO
9	UCISO DO IZ	IZSN	A5555	NELORE

Nascimento	Idade (meses)	Peso (kg)	PE (cm)
23/09/2020	35	760	35,5

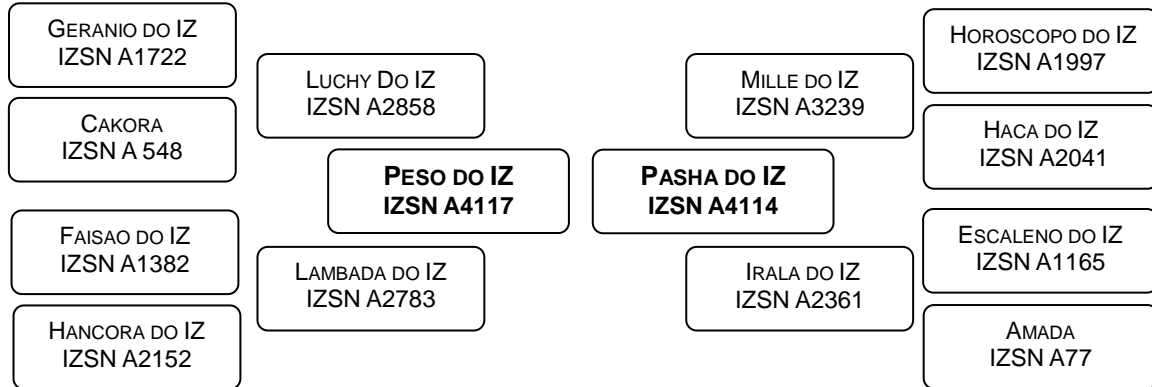

DESEMPENHO NA PROVA DE GANHO DE PESO					
G112 (gr)	IG112 (%)	P378 (kg)	IP378 (%)	IPGP (%)	CATEGORIA
982	101,01	365,5	100,77	100,92	MEDIANO

ESTIMATIVAS DA DIFERENÇA ESPERADA NA PROGÊNIE / ACURÁCIA (%) / PERCENTIL (%)										
PN	P210	P210M	P378	PTOR	PE	ALTM	AOLA	EGSA	CAR	DIAP
2,5	10,9	6,1	35,0	5,1	0,7	3,2	2,2	0,3	-0,288	-1,2
42	28	8	34	33	38	46	32	29	18	10
71	14	5	13	4	20	23	6	4	0	81

LOTE:	Nome:	Série:	RGD:	MACHO
10	UNICO DO IZ	IZSN	A5592	NELORE

Nascimento	Idade (meses)	Peso (kg)	PE (cm)
29/09/2020	35	750	37,5

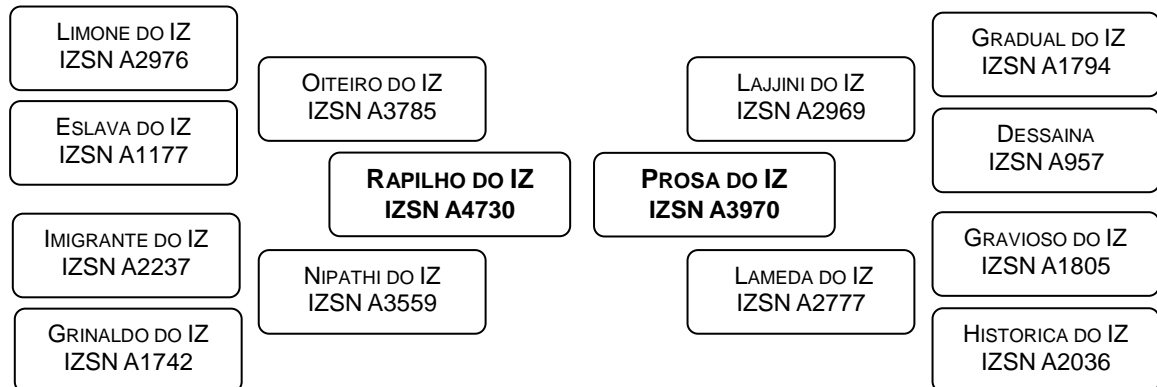

DESEMPENHO NA PROVA DE GANHO DE PESO					
G112 (gr)	IG112 (%)	P378 (kg)	IP378 (%)	IPGP (%)	CATEGORIA
1063	109,28	331,3	91,32	102,09	MEDIANO

ESTIMATIVAS DA DIFERENÇA ESPERADA NA PROGÊNIE / ACURÁCIA (%) / PERCENTIL (%)										
PN	P210	P210M	P378	PTOR	PE	ALTM	AOLA	EGSA	CAR	DIAP
2,0	8,5	-1,9	25,5	3,6	0,9	2,7	1,3	-0,1	-0,075	-3,6
40	25	7	32	31	36	45	30	27	16	10
61	28	94	34	21	13	32	15	70	20	58

LOTE: **11** Nome: **UISTE DO IZ** Série: **IZSN** RGD: **A5602** MACHO **NELORE**

Nascimento	Idade (meses)	Peso (kg)	PE (cm)
01/10/2020	35	840	35,5

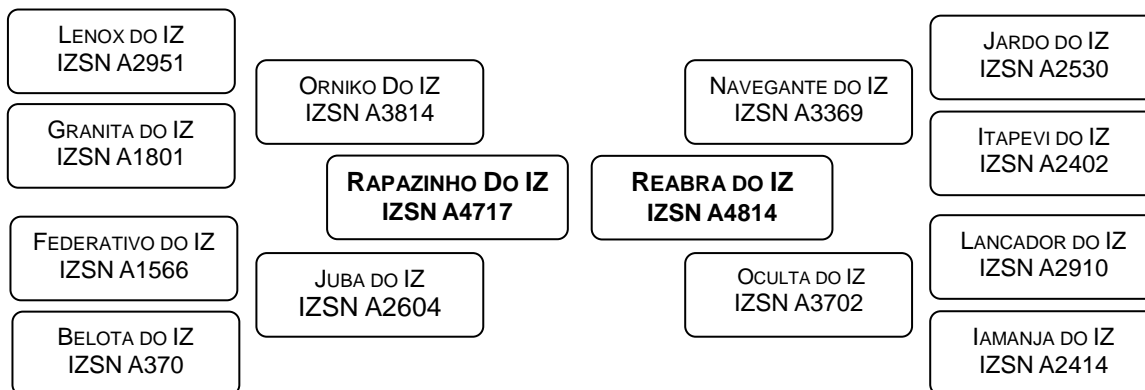

DESEMPENHO NA PROVA DE GANHO DE PESO					
G112 (gr)	IG112 (%)	P378 (kg)	IP378 (%)	IPGP (%)	CATEGORIA
902	101,37	351,3	101,79	101,53	MEDIANO

ESTIMATIVAS DA DIFERENÇA ESPERADA NA PROGÊNIE / ACURÁCIA (%) / PERCENTIL (%)										
PN	P210	P210M	P378	PTOR	PE	ALTM	AOLA	EGSA	CAR	DIAP
2,7	11,4	1,8	43,5	4,9	0,7	5,7	-0,2	0,0	0,157	-8,1
40	24	6	32	31	35	44	29	27	16	9
76	11	50	2	5	21	1	56	53	99	18

LOTE: **12** Nome: **UITICO DO IZ** Série: **IZSN** RGD: **A5604** MACHO **NELORE**

Nascimento	Idade (meses)	Peso (kg)	PE (cm)
01/10/2020	35	680	37,5

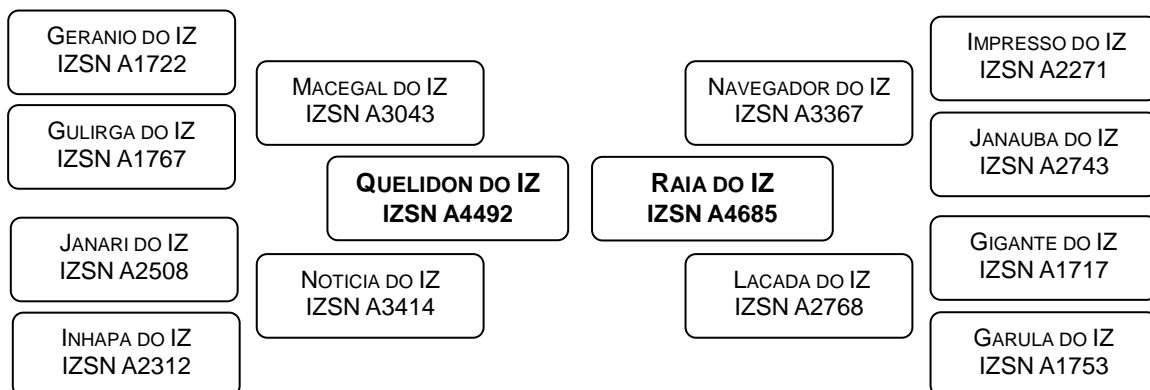

DESEMPENHO NA PROVA DE GANHO DE PESO					
G112 (gr)	IG112 (%)	P378 (kg)	IP378 (%)	IPGP (%)	CATEGORIA
1000	102,85	372,1	102,57	102,74	MEDIANO

ESTIMATIVAS DA DIFERENÇA ESPERADA NA PROGÊNIE / ACURÁCIA (%) / PERCENTIL (%)										
PN	P210	P210M	P378	PTOR	PE	ALTM	AOLA	EGSA	CAR	DIAP
2,7	9,0	5,1	39,0	2,9	1,1	4,2	0,9	0,1	-0,134	-1,8
41	27	8	34	33	37	45	31	29	18	10
75	24	11	6	30	7	9	20	13	6	76

LOTE: **13** Nome: **UIVANTE DO IZ** Série: **IZSN** RGD: **A5610** MACHO **NELORE**

Nascimento	Idade (meses)	Peso (kg)	PE (cm)
02/10/2020	35	765	37,0

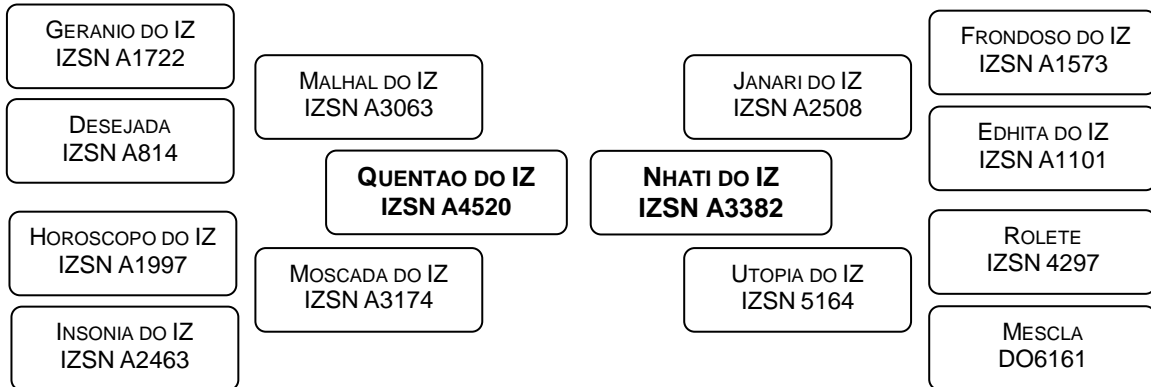

DESEMPENHO NA PROVA DE GANHO DE PESO					
G112 (gr)	IG112 (%)	P378 (kg)	IP378 (%)	IPGP (%)	CATEGORIA
1009	103,77	367,7	101,37	102,81	MEDIANO

ESTIMATIVAS DA DIFERENÇA ESPERADA NA PROGÊNIE / ACURÁCIA (%) / PERCENTIL (%)										
PN	P210	P210M	P378	PTOR	PE	ALTM	AOLA	EGSA	CAR	DIAP
1,5	8,8	4,6	28,6	3,6	0,7	2,9	2,8	0,3	-0,113	-5,9
42	28	10	34	33	39	46	32	29	20	12
51	26	15	27	20	21	30	2	3	9	35

LOTE: **14** Nome: **ULIDO DO IZ** Série: **IZSN** RGD: **A5620** MACHO **NELORE**

Nascimento	Idade (meses)	Peso (kg)	PE (cm)
04/10/2020	35	800	35,0

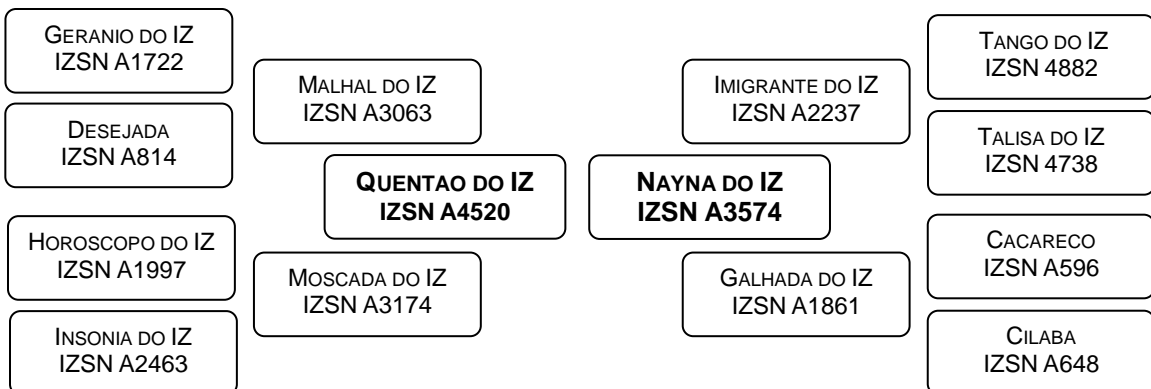

DESEMPENHO NA PROVA DE GANHO DE PESO					
G112 (gr)	IG112 (%)	P378 (kg)	IP378 (%)	IPGP (%)	CATEGORIA
1009	103,77	388,1	106,98	105,05	SUPERIOR

ESTIMATIVAS DA DIFERENÇA ESPERADA NA PROGÊNIE / ACURÁCIA (%) / PERCENTIL (%)										
PN	P210	P210M	P378	PTOR	PE	ALTM	AOLA	EGSA	CAR	DIAP
4,5	15,4	6,5	43,7	5,5	0,6	5,7	5,5	0,5	-0,091	-8,5
41	26	8	33	33	38	46	31	28	17	11
97	1	3	2	2	26	1	0	1	15	16

LOTE:	Nome:	Série:	RGD:	MACHO
15	UMANO DO IZ	IZSN	A5648	NELORE

Nascimento	Idade (meses)	Peso (kg)	PE (cm)
09/10/2020	35	788	35,5

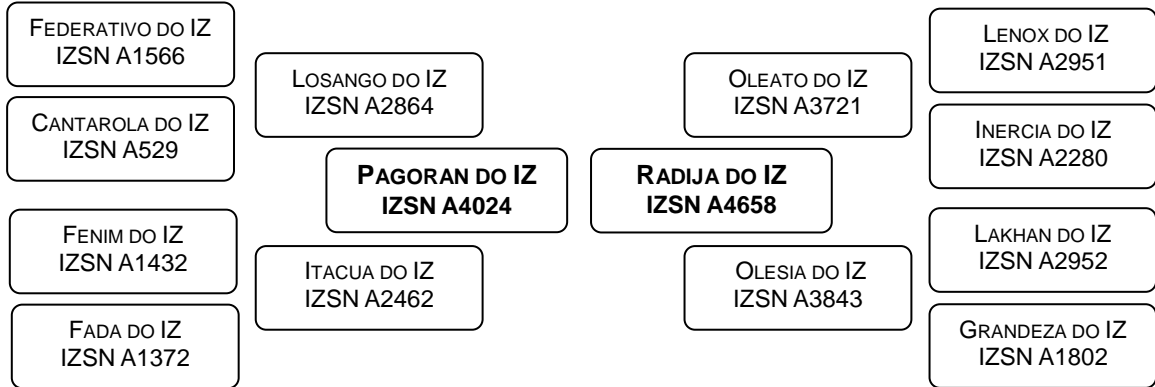

DESEMPENHO NA PROVA DE GANHO DE PESO					
G112 (gr)	IG112 (%)	P378 (kg)	IP378 (%)	IPGP (%)	CATEGORIA
1045	117,42	373,4	108,17	113,72	ELITE

ESTIMATIVAS DA DIFERENÇA ESPERADA NA PROGÊNIE / ACURÁCIA (%) / PERCENTIL (%)										
PN	P210	P210M	P378	PTOR	PE	ALTM	AOLA	EGSA	CAR	DIAP
1,6	7,1	8,6	41,5	5,4	1,2	3,6	0,4	0,3	0,059	-12,3
39	24	6	31	30	36	44	29	26	14	8
53	37	0	3	2	7	18	32	4	93	4

LOTE:	Nome:	Série:	RGD:	MACHO
16	UMBELADO DO IZ	IZSN	A5655	NELORE

Nascimento	Idade (meses)	Peso (kg)	PE (cm)
09/10/2020	35	785	40,0

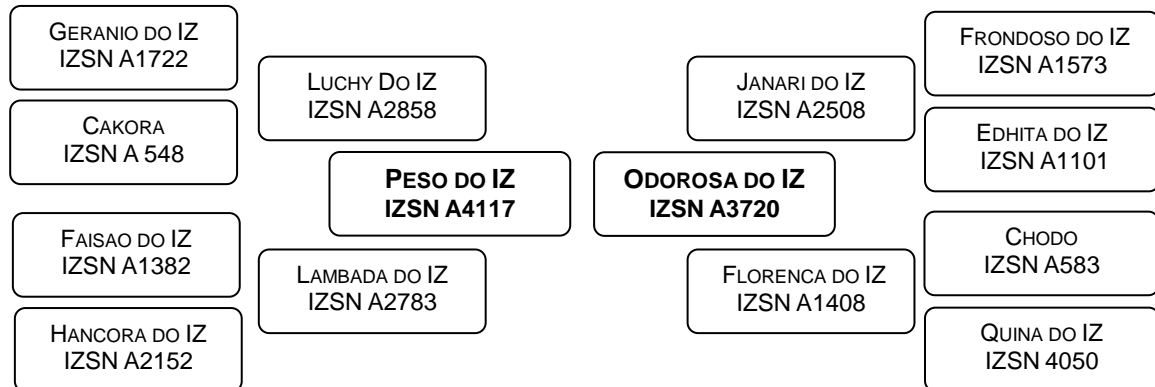

DESEMPENHO NA PROVA DE GANHO DE PESO					
G112 (gr)	IG112 (%)	P378 (kg)	IP378 (%)	IPGP (%)	CATEGORIA
1116	114,79	392,1	108,08	112,10	SUPERIOR

ESTIMATIVAS DA DIFERENÇA ESPERADA NA PROGÊNIE / ACURÁCIA (%) / PERCENTIL (%)										
PN	P210	P210M	P378	PTOR	PE	ALTM	AOLA	EGSA	CAR	DIAP
3,6	9,4	3,1	33,2	4,4	0,9	3,2	-0,8	0,2	-0,181	-4,0
42	28	9	34	34	23	46	32	29	18	12
90	22	32	17	10	13	23	80	11	2	54

LOTE: **17** Nome: **UBINATO DO IZ** Série: **IZSN** RGD: **A5657** MACHO **NELORE**

Nascimento	Idade ^(meses)	Peso ^(kg)	PE ^(cm)
11/10/2020	35	800	38,5

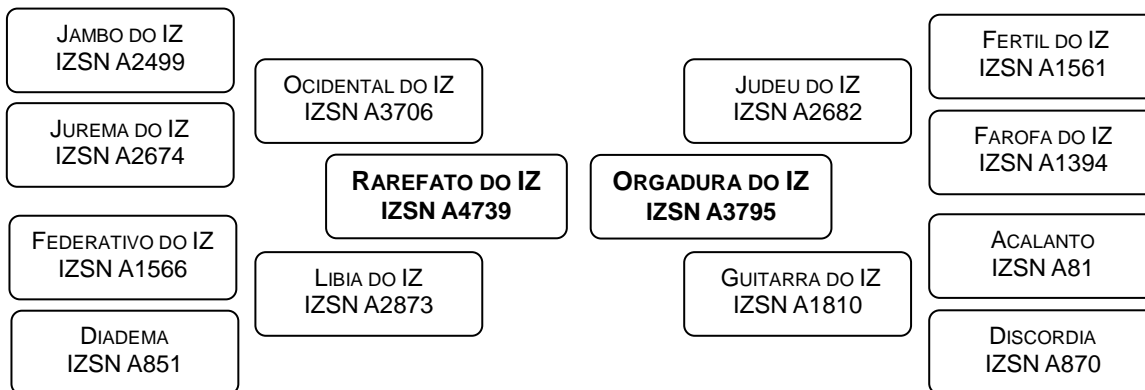

DESEMPENHO NA PROVA DE GANHO DE PESO					
G112 ^(gr)	IG112 ^(%)	P378 ^(kg)	IP378 ^(%)	IPGP ^(%)	CATEGORIA
1063	119,43	413,1	119,68	119,53	ELITE

ESTIMATIVAS DA DIFERENÇA ESPERADA NA PROGÊNIE / ACURÁCIA ^(%) / PERCENTIL ^(%)										
PN	P210	P210M	P378	PTOR	PE	ALTM	AOLA	EGSA	CAR	DIAP
5,8	17,5	2,2	47,7	4,0	0,6	5,7	-1,3	0,4	0,085	-7,1
40	25	7	32	31	37	44	30	27	16	11
100	0	44	1	14	24	1	90	2	97	25

LOTE: **18** Nome: **URALIANO DO IZ** Série: **IZSN** RGD: **A5720** MACHO **NELORE**

Nascimento	Idade ^(meses)	Peso ^(kg)	PE ^(cm)
25/10/2020	34	845	40,0

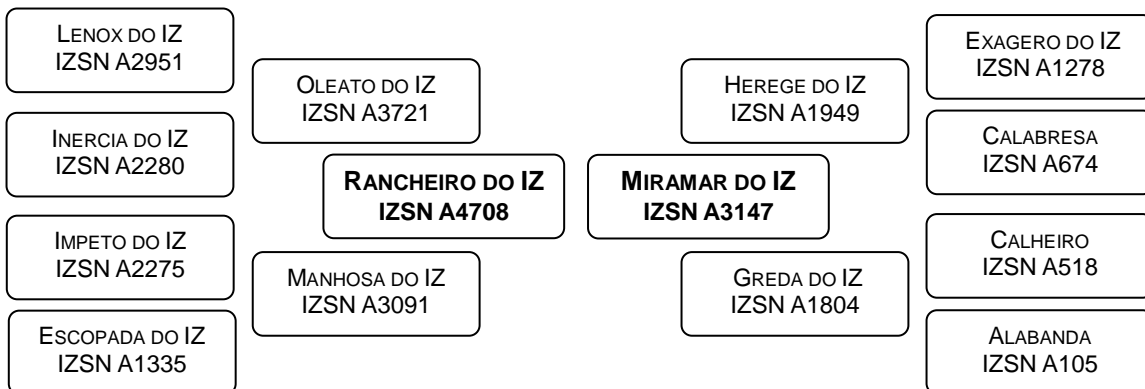

DESEMPENHO NA PROVA DE GANHO DE PESO					
G112 ^(gr)	IG112 ^(%)	P378 ^(kg)	IP378 ^(%)	IPGP ^(%)	CATEGORIA
866	97,35	378,6	109,69	102,29	MEDIANO

ESTIMATIVAS DA DIFERENÇA ESPERADA NA PROGÊNIE / ACURÁCIA ^(%) / PERCENTIL ^(%)										
PN	P210	P210M	P378	PTOR	PE	ALTM	AOLA	EGSA	CAR	DIAP
3,2	14,2	5,6	49,5	6,4	1,4	5,9	2,0	0,1	-0,146	-8,2
40	25	8	32	32	38	45	31	28	18	11
84	3	8	0	0	3	1	7	22	5	18

LOTE: **19** Nome: **URALITE DO IZ** Série: **IZSN** RGD: **A5721** MACHO **NELORE**

Nascimento	Idade (meses)	Peso (kg)	PE (cm)
25/10/2020	34	798	36,0

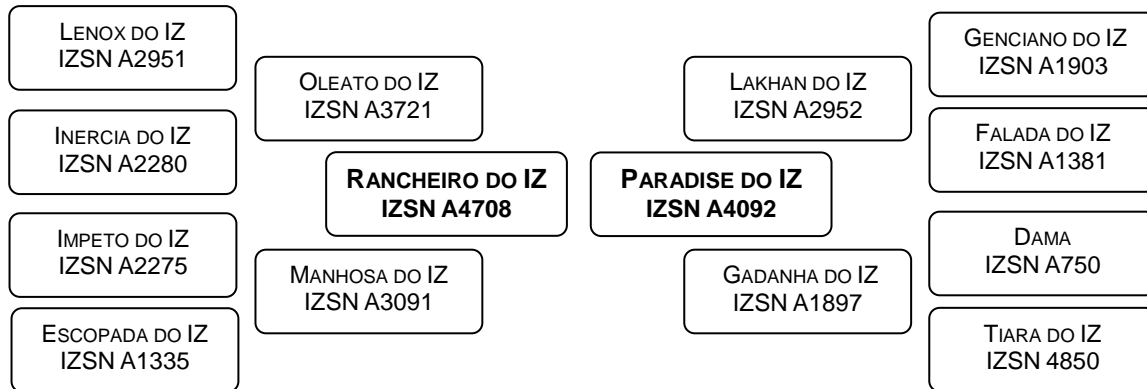

DESEMPENHO NA PROVA DE GANHO DE PESO					
G112 (gr)	IG112 (%)	P378 (kg)	IP378 (%)	IPGP (%)	CATEGORIA
982	110,40	387,2	112,18	111,11	SUPERIOR

ESTIMATIVAS DA DIFERENÇA ESPERADA NA PROGÊNIE / ACURÁCIA (%) / PERCENTIL (%)										
PN	P210	P210M	P378	PTOR	PE	ALTM	AOLA	EGSA	CAR	DIAP
3,6	12,7	4,7	40,5	4,8	1,3	4,5	1,6	-0,1	0,036	-8,1
41	26	8	33	32	37	45	31	28	18	12
89	6	15	4	6	5	6	10	75	86	18

LOTE: **20** Nome: **URATO DO IZ** Série: **IZSN** RGD: **A5742** MACHO **NELORE**

Nascimento	Idade (meses)	Peso (kg)	PE (cm)
31/10/2020	34	800	38,5

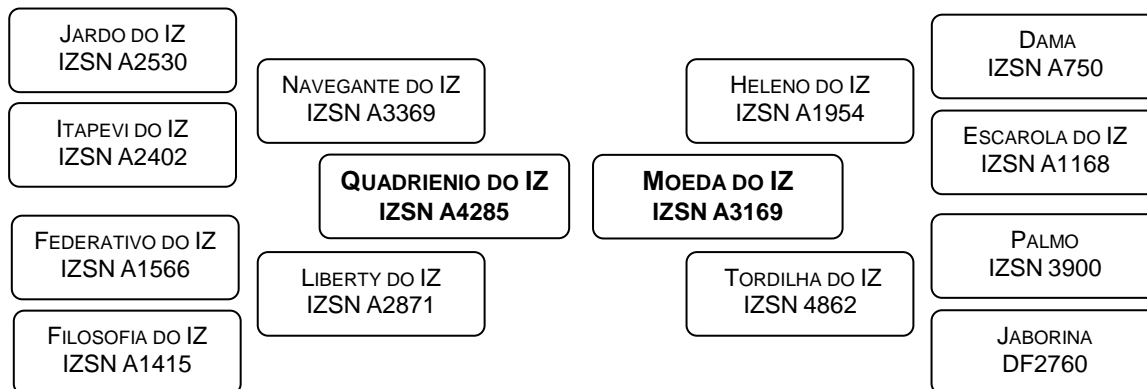

DESEMPENHO NA PROVA DE GANHO DE PESO					
G112 (gr)	IG112 (%)	P378 (kg)	IP378 (%)	IPGP (%)	CATEGORIA
911	102,37	337,8	97,85	100,56	MEDIANO

ESTIMATIVAS DA DIFERENÇA ESPERADA NA PROGÊNIE / ACURÁCIA (%) / PERCENTIL (%)										
PN	P210	P210M	P378	PTOR	PE	ALTM	AOLA	EGSA	CAR	DIAP
3,6	10,9	1,2	34,8	4,5	2,1	3,6	0,1	-0,1	-0,018	-2,3
40	26	9	33	32	38	45	31	28	18	13
89	14	60	13	9	0	17	41	83	49	71

LOTE:	Nome:	Série:	RGD:	MACHO
21	UPTON DO IZ	IZSN	A5840	NELORE

Nascimento	Idade (meses)	Peso (kg)	PE (cm)
07/12/2020	33	750	35,5

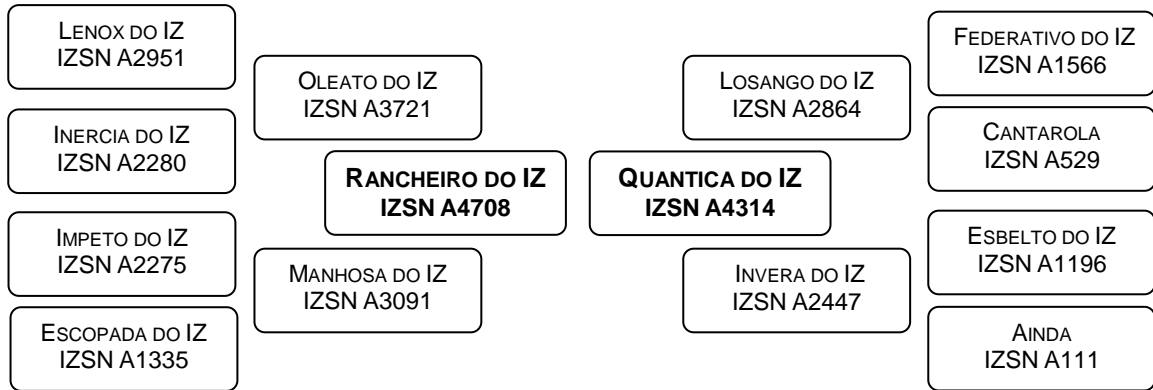

DESEMPENHO NA PROVA DE GANHO DE PESO					
G112 (gr)	IG112 (%)	P378 (kg)	IP378 (%)	IPGP (%)	CATEGORIA
1116	125,45	404,9	117,31	122,19	ELITE

ESTIMATIVAS DA DIFERENÇA ESPERADA NA PROGÊNIE / ACURÁCIA (%) / PERCENTIL (%)										
PN	P210	P210M	P378	PTOR	PE	ALTM	AOLA	EGSA	CAR	DIAP
2,8	14,5	6,4	52,9	6,3	0,6	4,4	0,6	0,4	-0,074	-7,3
41	26	8	33	32	37	45	31	28	18	11
77	2	4	0	0	24	7	27	2	20	23

LOTE:	Nome:	Série:	RGD:	MACHO
22	VACISMO DO IZ	IZSN	A5857	NELORE

Nascimento	Idade (meses)	Peso (kg)	PE (cm)
20/09/2021	23	582	34,5

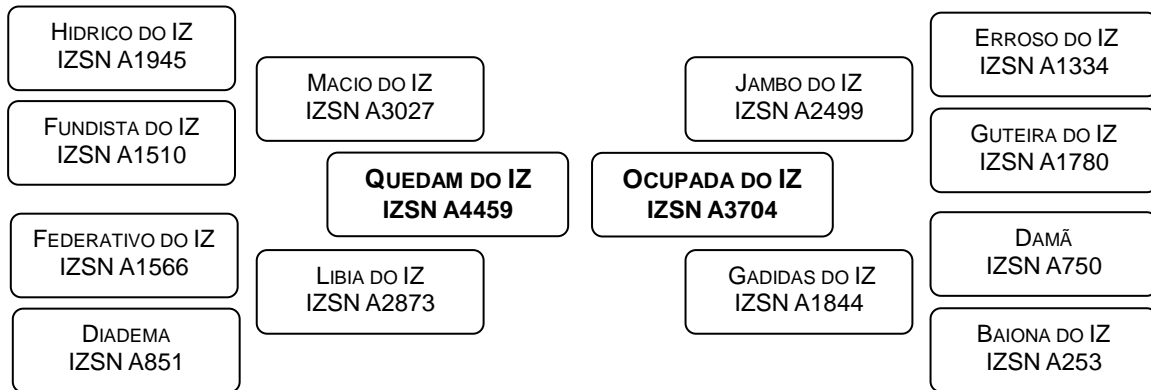

DESEMPENHO NA PROVA DE GANHO DE PESO					
G112 (gr)	IG112 (%)	P378 (kg)	IP378 (%)	IPGP (%)	CATEGORIA
1063	114,37	397,9	117,66	115,68	SUPERIOR

ESTIMATIVAS DA DIFERENÇA ESPERADA NA PROGÊNIE / ACURÁCIA (%) / PERCENTIL (%)										
PN	P210	P210M	P378	PTOR	PE	ALTM	AOLA	EGSA	CAR	DIAP
5,1	12,9	1,0	42,1	2,4	0,7	5,4	-0,8	-0,2	0,149	-9,9
39	24	5	31	31	36	44	29	26	15	8
99	6	62	3	38	20	2	80	89	99	10

LOTE: **23** Nome: **VALENTE DO IZ** Série: **IZSN** RGD: **A5882** MACHO **NELORE**

Nascimento	Idade (meses)	Peso (kg)	PE (cm)
24/09/2021	23	600	35,0

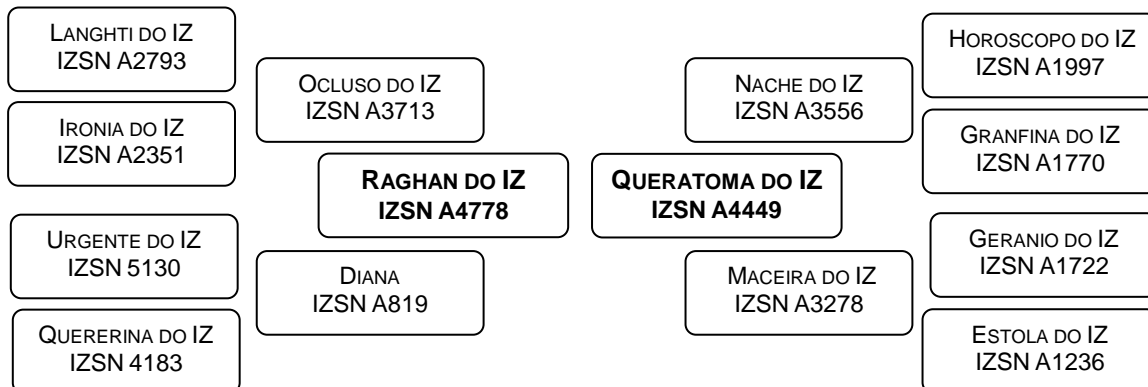

DESEMPENHO NA PROVA DE GANHO DE PESO					
G112 (gr)	IG112 (%)	P378 (kg)	IP378 (%)	IPGP (%)	CATEGORIA
964	110,96	410,3	120,58	114,81	SUPERIOR

ESTIMATIVAS DA DIFERENÇA ESPERADA NA PROGÊNIE / ACURÁCIA (%) / PERCENTIL (%)										
PN	P210	P210M	P378	PTOR	PE	ALTM	AOLA	EGSA	CAR	DIAP
3,9	15,0	7,1	49,1	4,4	1,6	4,6	3,1	0,5	-0,014	-8,0
40	26	6	31	32	37	45	29	27	16	8
93	2	2	0	10	2	5	1	1	52	19

LOTE: **24** Nome: **VALETE DO IZ** Série: **IZSN** RGD: **A5893** MACHO **NELORE**

Nascimento	Idade (meses)	Peso (kg)	PE (cm)
27/09/2021	23	560	33,5

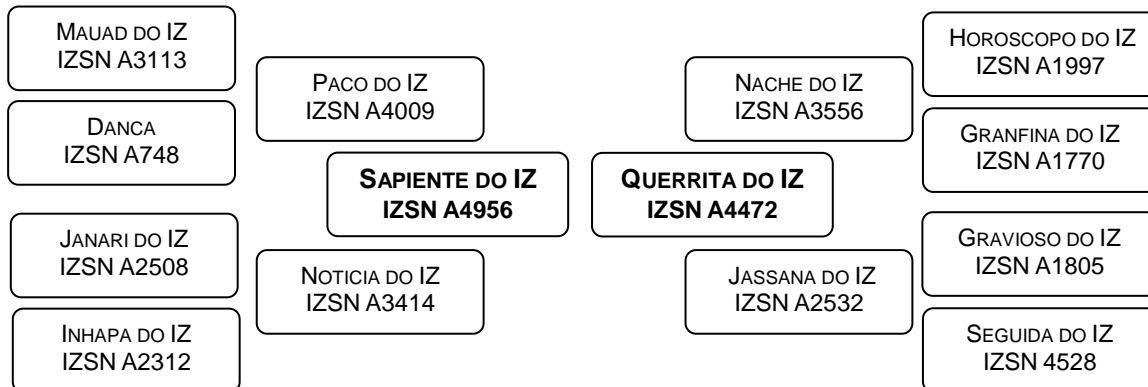

DESEMPENHO NA PROVA DE GANHO DE PESO					
G112 (gr)	IG112 (%)	P378 (kg)	IP378 (%)	IPGP (%)	CATEGORIA
955	109,94	353,3	103,82	107,49	SUPERIOR

ESTIMATIVAS DA DIFERENÇA ESPERADA NA PROGÊNIE / ACURÁCIA (%) / PERCENTIL (%)										
PN	P210	P210M	P378	PTOR	PE	ALTM	AOLA	EGSA	CAR	DIAP
2,8	9,6	3,7	44,1	3,1	0,6	4,8	1,7	-0,1	-0,067	-7,6
39	24	5	31	30	36	44	29	26	15	8
77	20	25	2	28	25	4	10	74	22	21

LOTE: **25** Nome: **VIJAYA NARAIANA DO IZ** Série: **IZSN** RGD: **A5902** MACHO **NELORE**

Nascimento	Idade ^(meses)	Peso ^(kg)	PE ^(cm)
27/09/2021	23	575	36,0

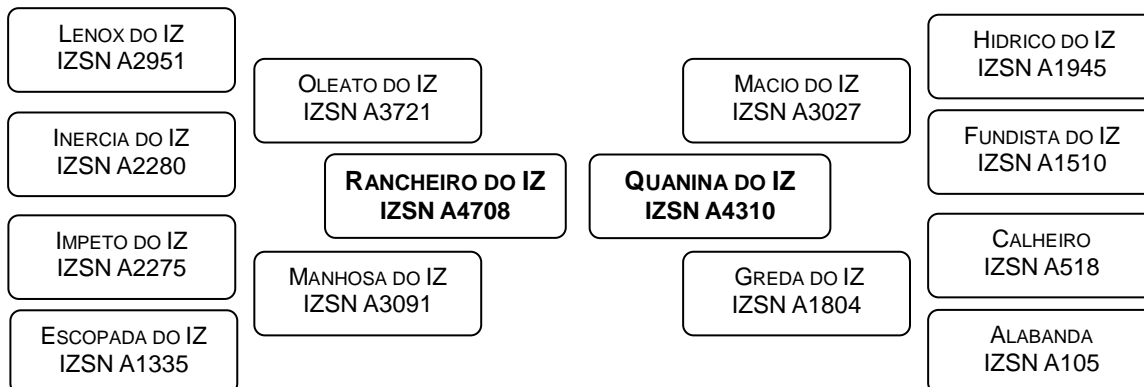

DESEMPENHO NA PROVA DE GANHO DE PESO					
G112 ^(gr)	IG112 ^(%)	P378 ^(kg)	IP378 ^(%)	IPGP ^(%)	CATEGORIA
991	106,68	356,7	105,46	106,19	SUPERIOR

ESTIMATIVAS DA DIFERENÇA ESPERADA NA PROGÊNIE / ACURÁCIA ^(%) / PERCENTIL ^(%)										
PN	P210	P210M	P378	PTOR	PE	ALTM	AOLA	EGSA	CAR	DIAP
1,9	7,6	7,0	36,2	4,2	0,8	2,6	0,1	0,1	-0,133	-10,2
40	25	7	32	32	37	45	30	27	17	10
58	33	2	11	12	16	35	41	20	6	9

LOTE: **26** Nome: **VALSANTE DO IZ** Série: **IZSN** RGD: **A5918** MACHO **NELORE**

Nascimento	Idade ^(meses)	Peso ^(kg)	PE ^(cm)
01/10/2021	23	558	35,5

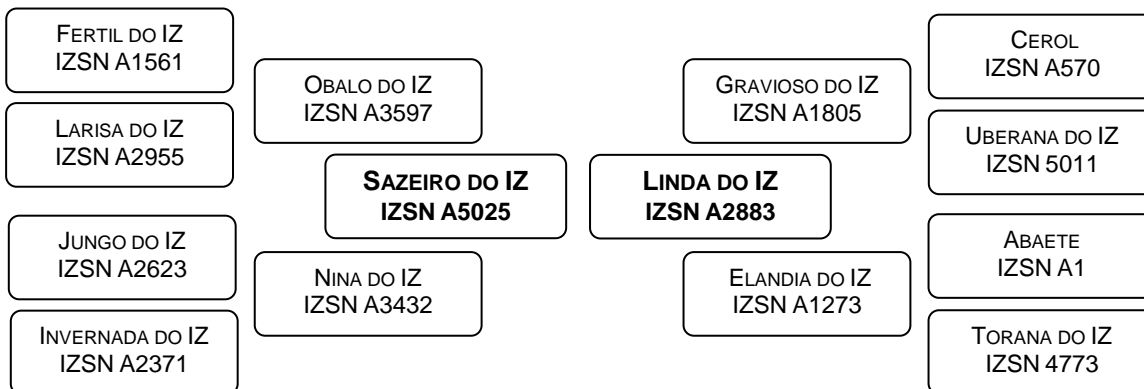

DESEMPENHO NA PROVA DE GANHO DE PESO					
G112 ^(gr)	IG112 ^(%)	P378 ^(kg)	IP378 ^(%)	IPGP ^(%)	CATEGORIA
1018	117,13	372,5	109,47	114,07	SUPERIOR

ESTIMATIVAS DA DIFERENÇA ESPERADA NA PROGÊNIE / ACURÁCIA ^(%) / PERCENTIL ^(%)										
PN	P210	P210M	P378	PTOR	PE	ALTM	AOLA	EGSA	CAR	DIAP
4,6	13,6	3,4	40,3	3,4	0,7	4,5	1,1	0,5	-0,070	-7,6
40	25	8	32	32	38	46	31	29	18	10
98	4	28	4	22	19	6	17	1	21	21

LOTE: **27** Nome: **VANTAJOSO DO IZ** Série: **IZSN** RGD: **A5929** MACHO **NELORE**

Nascimento	Idade (meses)	Peso (kg)	PE (cm)
05/10/2021	23	565	36,5

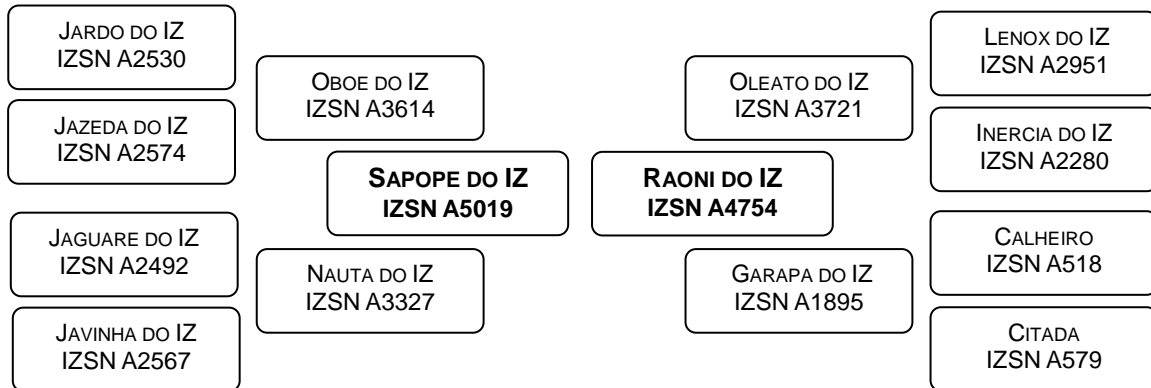

DESEMPENHO NA PROVA DE GANHO DE PESO					
G112 (gr)	IG112 (%)	P378 (kg)	IP378 (%)	IPGP (%)	CATEGORIA
946	101,88	337,5	99,81	101,05	MEDIANO

ESTIMATIVAS DA DIFERENÇA ESPERADA NA PROGÊNIE / ACURÁCIA (%) / PERCENTIL (%)										
PN	P210	P210M	P378	PTOR	PE	ALTM	AOLA	EGSA	CAR	DIAP
1,2	7,6	3,6	41,3	3,9	0,8	3,1	2,2	0,0	-0,070	-6,7
39	24	6	31	31	36	44	29	26	16	9
43	34	26	3	15	16	26	6	32	21	28

LOTE: **28** Nome: **VARIG DO IZ** Série: **IZSN** RGD: **A5945** MACHO **NELORE**

Nascimento	Idade (meses)	Peso (kg)	PE (cm)
08/10/2021	23	567	36,0

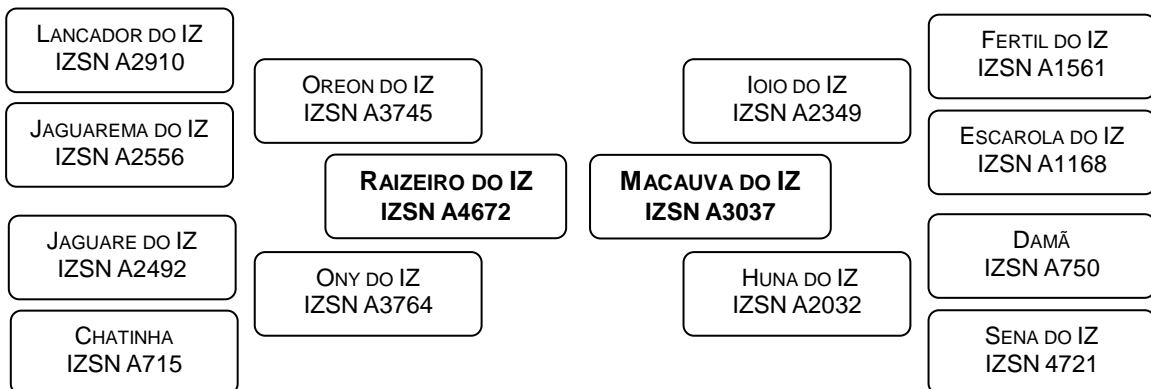

DESEMPENHO NA PROVA DE GANHO DE PESO					
G112 (gr)	IG112 (%)	P378 (kg)	IP378 (%)	IPGP (%)	CATEGORIA
1143	123,02	370,0	109,40	117,57	ELITE

ESTIMATIVAS DA DIFERENÇA ESPERADA NA PROGÊNIE / ACURÁCIA (%) / PERCENTIL (%)										
PN	P210	P210M	P378	PTOR	PE	ALTM	AOLA	EGSA	CAR	DIAP
3,9	10,2	0,8	46,9	4,0	0,8	4,6	1,8	0,0	-0,005	-8,4
39	24	4	31	30	36	44	29	26	15	7
93	17	66	1	15	14	5	8	58	58	16

LOTE:	Nome:	Série:	RGD:	MACHO
29	VEGETO DO IZ	IZSN	A5979	NELORE

Nascimento	Idade ^(meses)	Peso ^(kg)	PE ^(cm)
15/10/2021	23	580	35,5

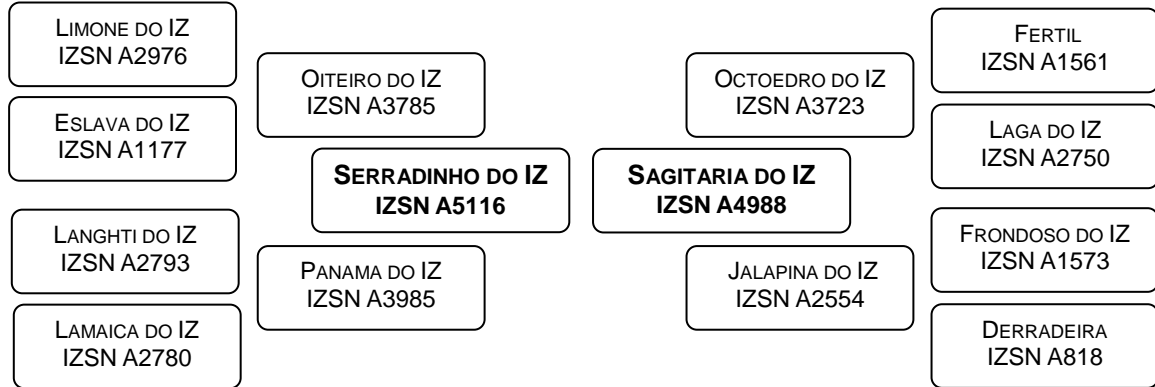

DESEMPENHO NA PROVA DE GANHO DE PESO					
G112 ^(gr)	IG112 ^(%)	P378 ^(kg)	IP378 ^(%)	IPGP ^(%)	CATEGORIA
929	106,86	351,4	103,26	105,42	SUPERIOR

ESTIMATIVAS DA DIFERENÇA ESPERADA NA PROGÊNIE / ACURÁCIA ^(%) / PERCENTIL ^(%)										
PN	P210	P210M	P378	PTOR	PE	ALTM	AOLA	EGSA	CAR	DIAP
1,6	11,1	6,2	46,8	5,6	0,9	3,6	3,1	0,0	-0,074	-7,8
40	25	6	31	30	35	44	29	26	15	8
53	12	5	1	2	12	16	1	36	20	20

LOTE:	Nome:	Série:	RGD:	MACHO
30	VENADOR DO IZ	IZSN	A6004	NELORE

Nascimento	Idade ^(meses)	Peso ^(kg)	PE ^(cm)
21/10/2021	22	522	34,0

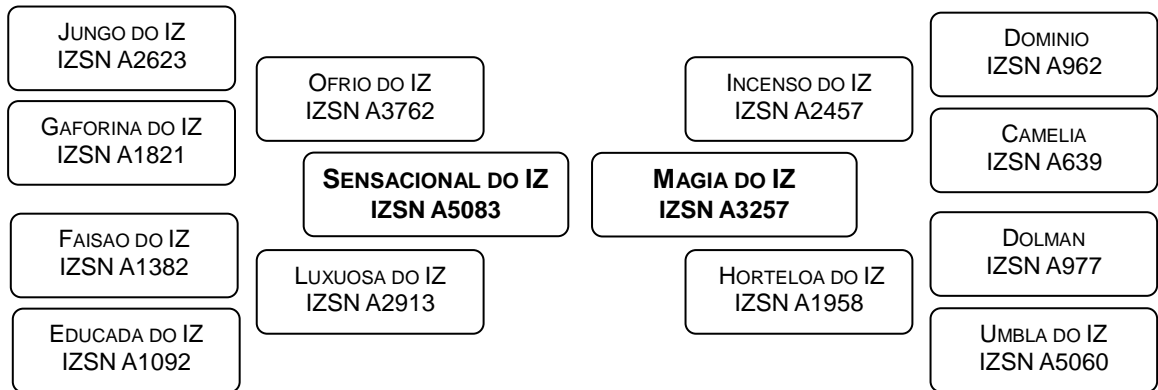

DESEMPENHO NA PROVA DE GANHO DE PESO					
G112 ^(gr)	IG112 ^(%)	P378 ^(kg)	IP378 ^(%)	IPGP ^(%)	CATEGORIA
946	108,91	335,8	98,69	104,82	SUPERIOR

ESTIMATIVAS DA DIFERENÇA ESPERADA NA PROGÊNIE / ACURÁCIA ^(%) / PERCENTIL ^(%)										
PN	P210	P210M	P378	PTOR	PE	ALTM	AOLA	EGSA	CAR	DIAP
4,7	14,8	4,0	41,0	3,0	0,4	3,5	1,2	0,1	-0,044	-9,7
40	24	7	31	31	37	45	29	27	16	9
98	2	21	4	28	34	18	15	15	32	11

LOTE:	Nome:	Série:	RGD:	MACHO
31	VENANCIO DO IZ	IZSN	A6006	NELORE

Nascimento	Idade (meses)	Peso (kg)	PE (cm)
22/10/2021	22	584	38,0

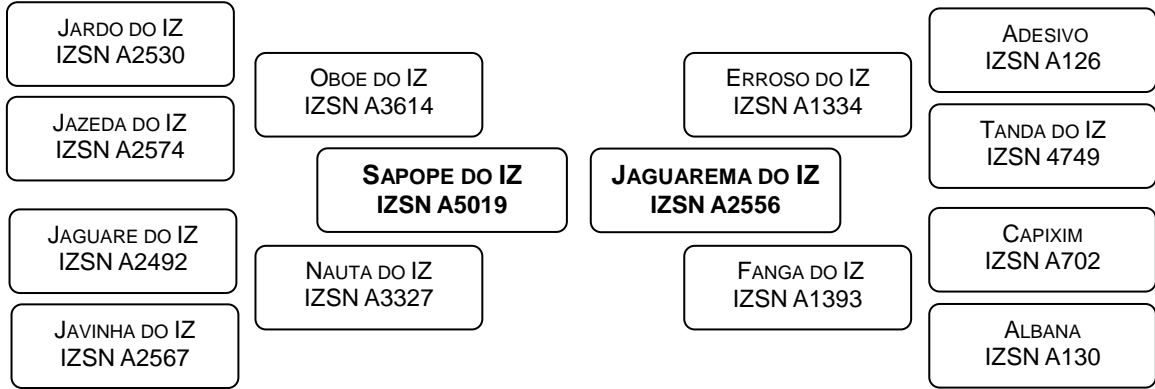

DESEMPENHO NA PROVA DE GANHO DE PESO					
G112 (gr)	IG112 (%)	P378 (kg)	IP378 (%)	IPGP (%)	CATEGORIA
1054	113,41	391,6	115,78	114,36	SUPERIOR

ESTIMATIVAS DA DIFERENÇA ESPERADA NA PROGÊNIE / ACURÁCIA (%) / PERCENTIL (%)										
PN	P210	P210M	P378	PTOR	PE	ALTM	AOLA	EGSA	CAR	DIAP
2,8	12,7	4,4	50,8	4,4	2,1	7,2	3,9	-0,1	-0,227	-5,5
41	26	8	32	32	38	45	31	28	19	11
77	6	17	0	10	0	0	0	66	1	39

LOTE:	Nome:	Série:	RGD:	MACHO
32	VENARIO DO IZ	IZSN	A6007	NELORE

Nascimento	Idade (meses)	Peso (kg)	PE (cm)
22/10/2021	22	585	32,5

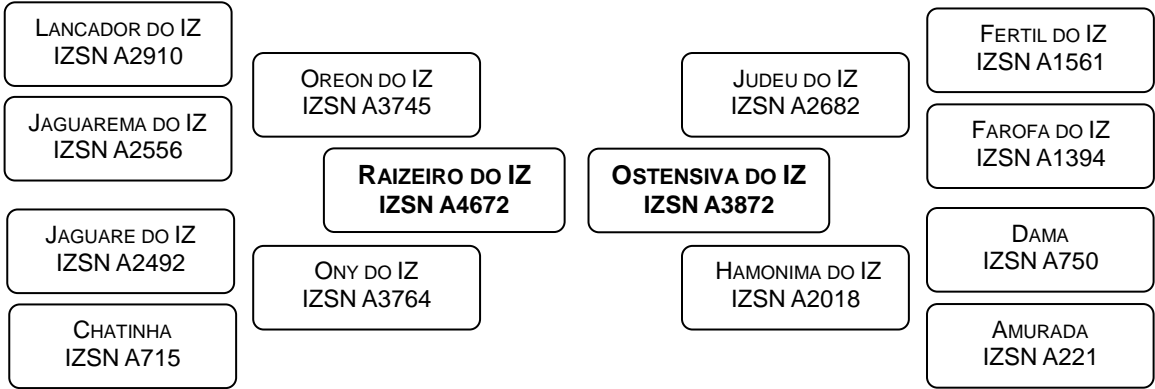

DESEMPENHO NA PROVA DE GANHO DE PESO					
G112 (gr)	IG112 (%)	P378 (kg)	IP378 (%)	IPGP (%)	CATEGORIA
1161	124,94	391,0	115,61	121,21	ELITE

ESTIMATIVAS DA DIFERENÇA ESPERADA NA PROGÊNIE / ACURÁCIA (%) / PERCENTIL (%)										
PN	P210	P210M	P378	PTOR	PE	ALTM	AOLA	EGSA	CAR	DIAP
3,9	11,3	2,5	48,4	4,9	0,8	5,8	1,4	0,0	0,003	-9,1
39	24	5	31	31	36	44	20	17	16	8
93	12	40	0	6	17	1	13	62	65	13

LOTE: **33** Nome: **VENTO DO IZ** Série: **IZSN** RGD: **A6036** MACHO **NELORE**

Nascimento	Idade ^(meses)	Peso ^(kg)	PE ^(cm)
29/10/2021	22	536	30,0

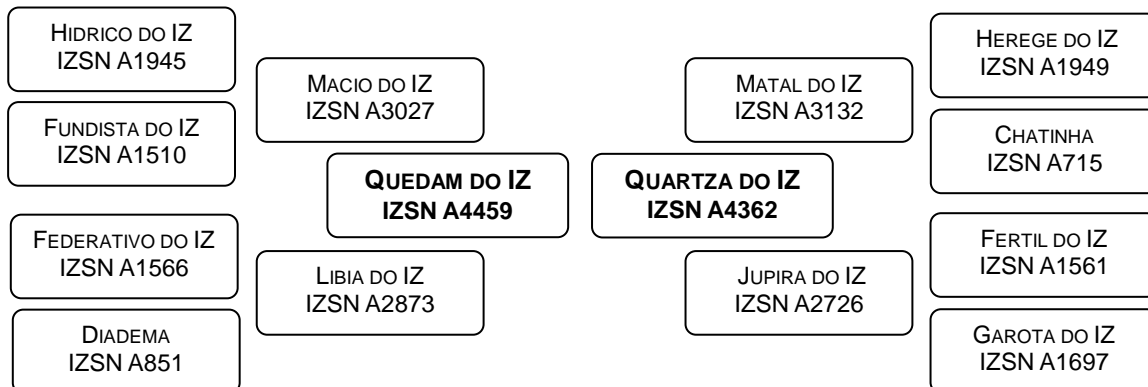

DESEMPENHO NA PROVA DE GANHO DE PESO					
G112 ^(gr)	IG112 ^(%)	P378 ^(kg)	IP378 ^(%)	IPGP ^(%)	CATEGORIA
991	106,68	333,3	98,56	103,43	MEDIANO

ESTIMATIVAS DA DIFERENÇA ESPERADA NA PROGÊNIE / ACURÁCIA ^(%) / PERCENTIL ^(%)										
PN	P210	P210M	P378	PTOR	PE	ALTM	AOLA	EGSA	CAR	DIAP
4,5	10,9	2,5	34,3	3,3	0,6	5,3	-0,2	-0,5	0,011	-5,9
40	25	7	32	32	36	45	30	27	17	10
97	14	41	15	24	23	2	56	100	71	35

LOTE: **34** Nome: **VENUSIANO DO IZ** Série: **IZSN** RGD: **A6047** MACHO **NELORE**

Nascimento	Idade ^(meses)	Peso ^(kg)	PE ^(cm)
01/11/2021	22	565	31,5

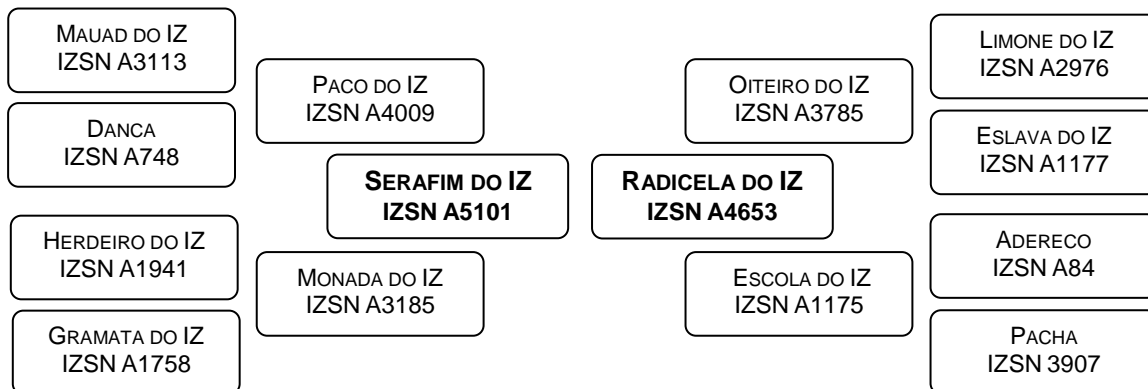

DESEMPENHO NA PROVA DE GANHO DE PESO					
G112 ^(gr)	IG112 ^(%)	P378 ^(kg)	IP378 ^(%)	IPGP ^(%)	CATEGORIA
1116	128,43	378,1	111,11	121,50	ELITE

ESTIMATIVAS DA DIFERENÇA ESPERADA NA PROGÊNIE / ACURÁCIA ^(%) / PERCENTIL ^(%)										
PN	P210	P210M	P378	PTOR	PE	ALTM	AOLA	EGSA	CAR	DIAP
2,2	12,1	2,4	50,2	4,5	1,1	4,3	2,6	0,1	0,053	-7,7
40	24	5	31	31	36	44	30	27	15	8
65	8	42	0	9	7	8	3	16	92	21

LOTE: **35** Nome: **VENUSTO DO IZ** Série: **IZSN** RGD: **A6049** MACHO **NELORE**

Nascimento 01/11/2021	Idade (meses) 22	Peso (kg) 540	PE (cm) 34,0
---------------------------------	----------------------------	-------------------------	------------------------

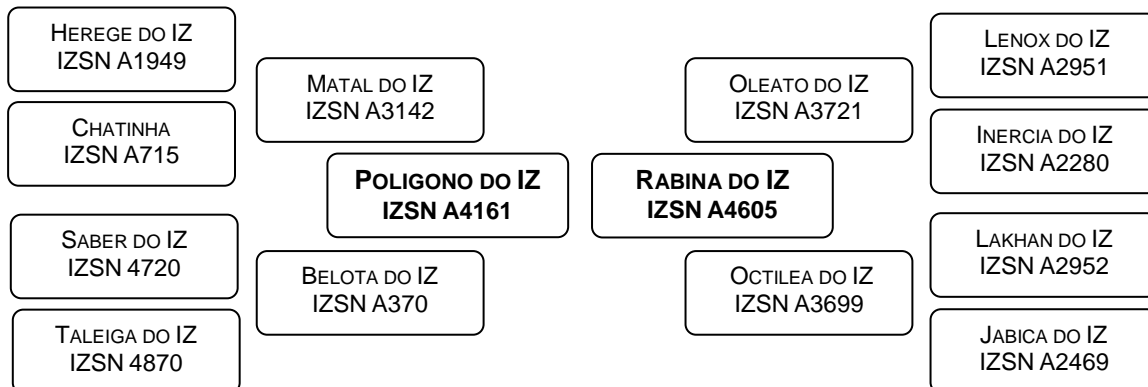

DESEMPENHO NA PROVA DE GANHO DE PESO					
G112 (gr)	IG112 (%)	P378 (kg)	IP378 (%)	IPGP (%)	CATEGORIA
1018	109,56	307,1	90,82	102,07	MEDIANO

ESTIMATIVAS DA DIFERENÇA ESPERADA NA PROGÊNIE / ACURÁCIA (%) / PERCENTIL (%)										
PN	P210	P210M	P378	PTOR	PE	ALTM	AOLA	EGSA	CAR	DIAP
-0,1	4,4	3,5	36,9	5,3	0,3	4,5	1,8	0,0	0,092	-5,6
40	24	7	31	31	36	44	30	27	16	9
14	53	27	9	3	40	6	8	48	97	38

LOTE: **36** Nome: **VERDADEIRO DO IZ** Série: **IZSN** RGD: **A6073** MACHO **NELORE**

Nascimento 06/11/2021	Idade (meses) 22	Peso (kg) 547	PE (cm) 36,0
---------------------------------	----------------------------	-------------------------	------------------------

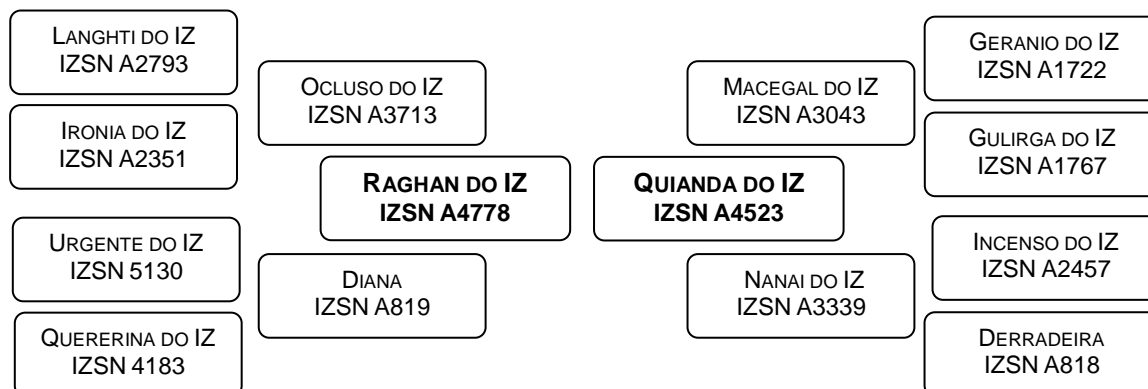

DESEMPENHO NA PROVA DE GANHO DE PESO					
G112 (gr)	IG112 (%)	P378 (kg)	IP378 (%)	IPGP (%)	CATEGORIA
1116	128,43	365,9	107,51	120,06	ELITE

ESTIMATIVAS DA DIFERENÇA ESPERADA NA PROGÊNIE / ACURÁCIA (%) / PERCENTIL (%)										
PN	P210	P210M	P378	PTOR	PE	ALTM	AOLA	EGSA	CAR	DIAP
3,0	10,8	6,0	45,6	4,7	1,3	3,4	2,1	0,2	0,022	-2,1
41	26	7	32	32	37	45	30	28	17	9
80	14	5	1	7	5	20	6	10	79	73

LOTE:	Nome:	Série:	RGD:	MACHO
37	VEREDEIRO DO IZ	IZSN	A6078	NELORE

Nascimento	Idade (meses)	Peso (kg)	PE (cm)
06/11/2021	22	560	35,0

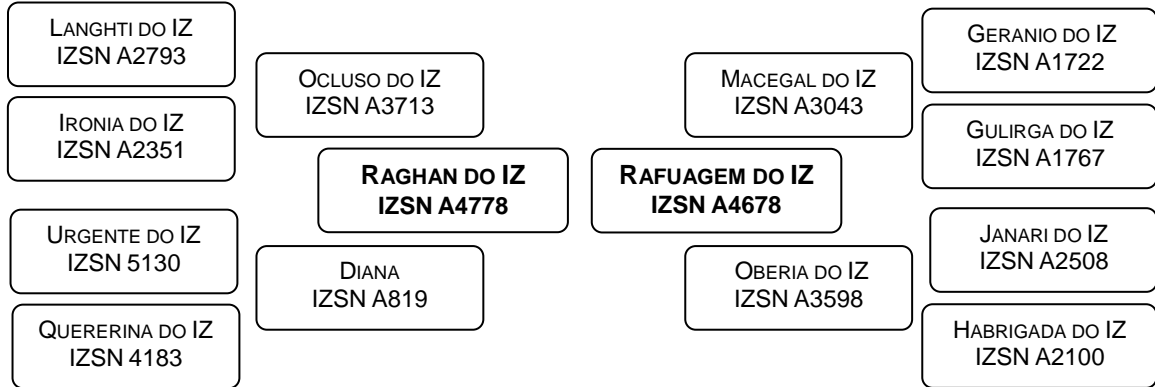

DESEMPENHO NA PROVA DE GANHO DE PESO					
G112 (gr)	IG112 (%)	P378 (kg)	IP378 (%)	IPGP (%)	CATEGORIA
893	102,75	356,8	104,85	103,59	MEDIANO

ESTIMATIVAS DA DIFERENÇA ESPERADA NA PROGÊNIE / ACURÁCIA (%) / PERCENTIL (%)										
PN	P210	P210M	P378	PTOR	PE	ALTM	AOLA	EGSA	CAR	DIAP
4,6	14,6	4,2	50,1	5,3	0,9	4,9	4,0	0,4	0,238	-6,9
36	23	5	28	27	34	41	26	24	15	6
97	2	19	0	3	12	3	0	2	100	26

LOTE:	Nome:	Série:	RGD:	MACHO
38	VERIDICO DO IZ	IZSN	A6088	NELORE

Nascimento	Idade (meses)	Peso (kg)	PE (cm)
08/11/2021	22	539	32,0

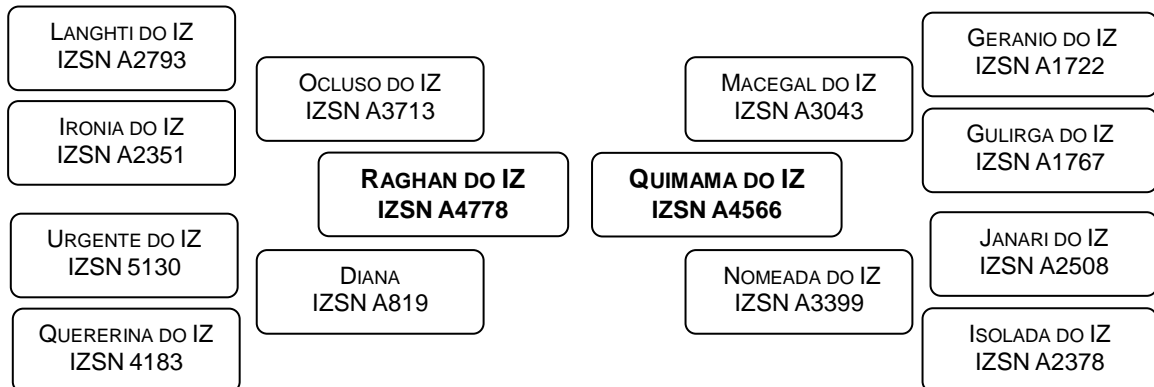

DESEMPENHO NA PROVA DE GANHO DE PESO					
G112 (gr)	IG112 (%)	P378 (kg)	IP378 (%)	IPGP (%)	CATEGORIA
866	99,66	346,8	101,91	100,56	MEDIANO

ESTIMATIVAS DA DIFERENÇA ESPERADA NA PROGÊNIE / ACURÁCIA (%) / PERCENTIL (%)										
PN	P210	P210M	P378	PTOR	PE	ALTM	AOLA	EGSA	CAR	DIAP
2,7	11,1	5,6	42,0	4,6	0,9	3,7	1,0	0,4	0,004	-3,6
41	26	8	32	32	38	45	31	28	18	9
75	12	7	3	8	14	16	19	1	66	58

LOTE: **39** Nome: **VESPERTINO DO IZ** Série: **IZSN** RGD: **A6113** MACHO **NELORE**

Nascimento	Idade (meses)	Peso (kg)	PE (cm)
12/11/2021	22	540	35,5

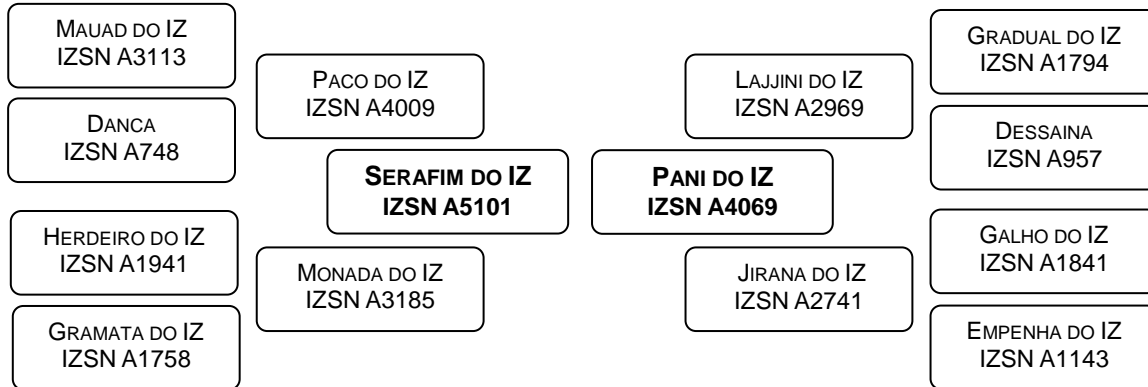

DESEMPENHO NA PROVA DE GANHO DE PESO					
G112 (gr)	IG112 (%)	P378 (kg)	IP378 (%)	IPGP (%)	CATEGORIA
938	107,88	316,5	92,99	101,93	MEDIANO

ESTIMATIVAS DA DIFERENÇA ESPERADA NA PROGÊNIE / ACURÁCIA (%) / PERCENTIL (%)										
PN	P210	P210M	P378	PTOR	PE	ALTM	AOLA	EGSA	CAR	DIAP
2,0	9,8	0,1	39,3	4,2	1,2	3,4	1,6	0,3	-0,079	-6,2
41	27	9	32	32	38	45	31	28	18	12
61	19	76	6	13	6	21	10	3	18	32

LOTE: **40** Nome: **VIDAL DO IZ** Série: **IZSN** RGD: **A6127** MACHO **NELORE**

Nascimento	Idade (meses)	Peso (kg)	PE (cm)
20/11/2021	21	480	30,0

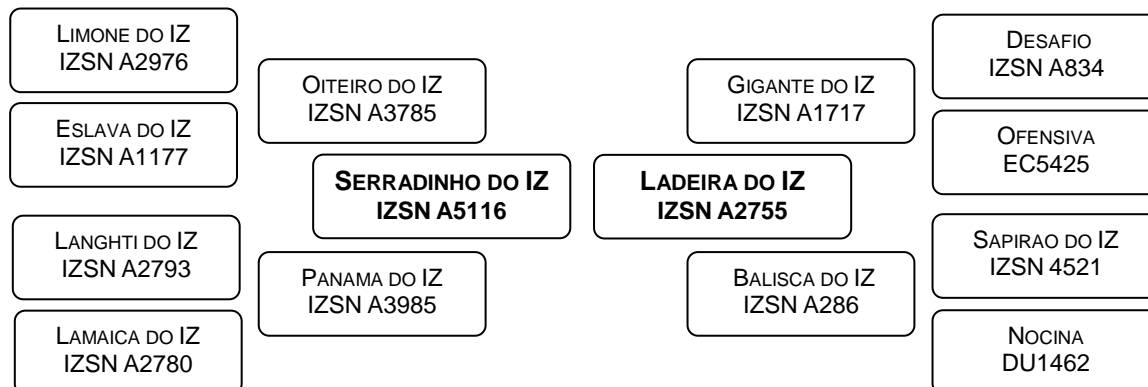

DESEMPENHO NA PROVA DE GANHO DE PESO					
G112 (gr)	IG112 (%)	P378 (kg)	IP378 (%)	IPGP (%)	CATEGORIA
1000	115,07	316,0	92,85	106,19	SUPERIOR

ESTIMATIVAS DA DIFERENÇA ESPERADA NA PROGÊNIE / ACURÁCIA (%) / PERCENTIL (%)										
PN	P210	P210M	P378	PTOR	PE	ALTM	AOLA	EGSA	CAR	DIAP
4,6	12,3	1,7	38,4	5,0	-0,2	3,2	3,6	0,0	0,020	-7,1
40	26	7	31	32	38	45	30	28	17	10
98	7	51	7	5	85	25	1	54	78	25

LOTE:	Nome:	Série:	RGD:	MACHO
41	VIDIANO DO IZ	IZSN	A6128	NELORE

Nascimento	Idade ^(meses)	Peso ^(kg)	PE ^(cm)
20/11/2021	21	550	34,5

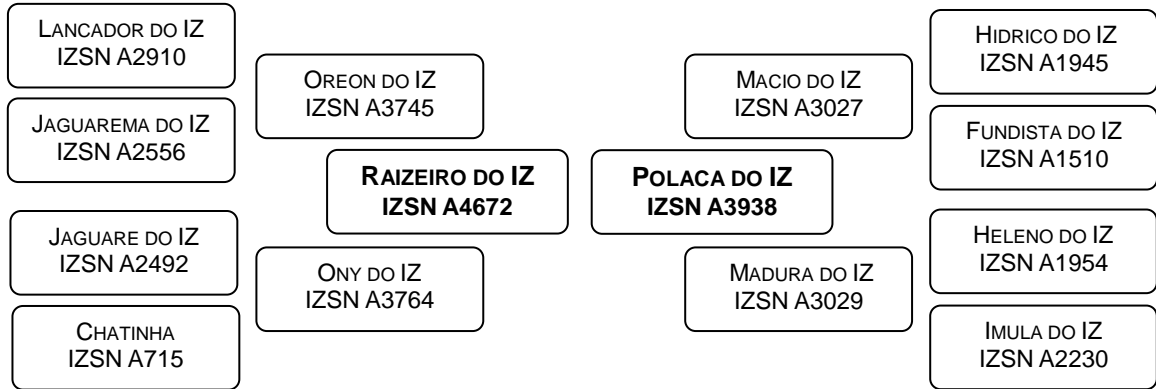

DESEMPENHO NA PROVA DE GANHO DE PESO					
G112 ^(gr)	IG112 ^(%)	P378 ^(kg)	IP378 ^(%)	IPGP ^(%)	CATEGORIA
946	101,88	371,4	109,80	105,05	SUPERIOR

ESTIMATIVAS DA DIFERENÇA ESPERADA NA PROGÊNIE / ACURÁCIA ^(%) / PERCENTIL ^(%)										
PN	P210	P210M	P378	PTOR	PE	ALTM	AOLA	EGSA	CAR	DIAP
2,8	8,5	3,0	44,5	5,6	1,1	5,1	3,0	0,3	-0,166	-10,3
39	25	7	31	31	36	44	30	27	17	9
77	27	34	1	2	7	2	2	4	3	9

LOTE:	Nome:	Série:	RGD:	MACHO
42	VIDMAN DO IZ	IZSN	A6129	NELORE

Nascimento	Idade ^(meses)	Peso ^(kg)	PE ^(cm)
20/11/2021	21	513	34,5

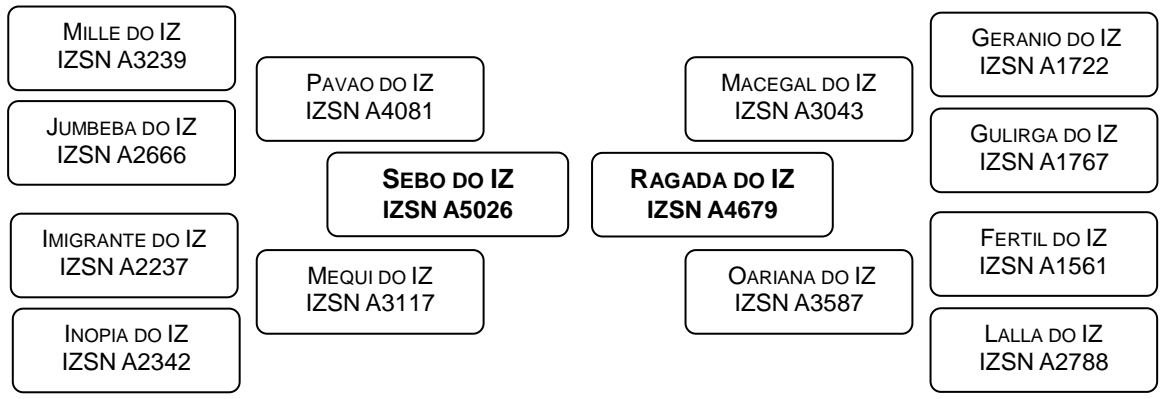

DESEMPENHO NA PROVA DE GANHO DE PESO					
G112 ^(gr)	IG112 ^(%)	P378 ^(kg)	IP378 ^(%)	IPGP ^(%)	CATEGORIA
938	107,88	336,7	98,93	104,30	MEDIANO

ESTIMATIVAS DA DIFERENÇA ESPERADA NA PROGÊNIE / ACURÁCIA ^(%) / PERCENTIL ^(%)										
PN	P210	P210M	P378	PTOR	PE	ALTM	AOLA	EGSA	CAR	DIAP
2,9	10,3	6,9	39,6	4,0	1,6	5,5	1,7	0,3	-0,137	-5,1
40	25	7	32	32	37	45	30	27	17	9
78	17	2	5	15	2	1	9	2	6	42

LOTE: **43** Nome: **VIDRADO DO IZ** Série: **IZSN** RGD: **A6131** MACHO **NELORE**

Nascimento	Idade ^(meses)	Peso ^(kg)	PE ^(cm)
20/11/2021	21	500	34,0

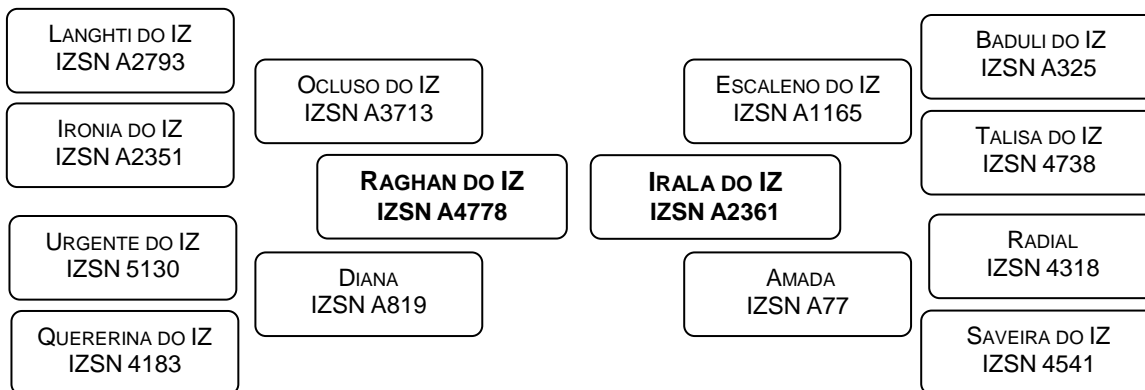

DESEMPENHO NA PROVA DE GANHO DE PESO					
G112 ^(gr)	IG112 ^(%)	P378 ^(kg)	IP378 ^(%)	IPGP ^(%)	CATEGORIA
929	106,86	368,5	108,30	107,43	SUPERIOR

ESTIMATIVAS DA DIFERENÇA ESPERADA NA PROGÊNIE / ACURÁCIA ^(%) / PERCENTIL ^(%)										
PN	P210	P210M	P378	PTOR	PE	ALTM	AOLA	EGSA	CAR	DIAP
3,3	13,5	3,3	46,7	5,2	1,7	4,9	2,9	0,3	0,088	-4,2
37	23	6	29	29	36	42	28	26	16	9
86	4	30	1	4	1	3	2	4	97	52

LOTE: **44** Nome: **VIGILANTE DO IZ** Série: **IZSN** RGD: **A6144** MACHO **NELORE**

Nascimento	Idade ^(meses)	Peso ^(kg)	PE ^(cm)
23/11/2021	21	486	31,5

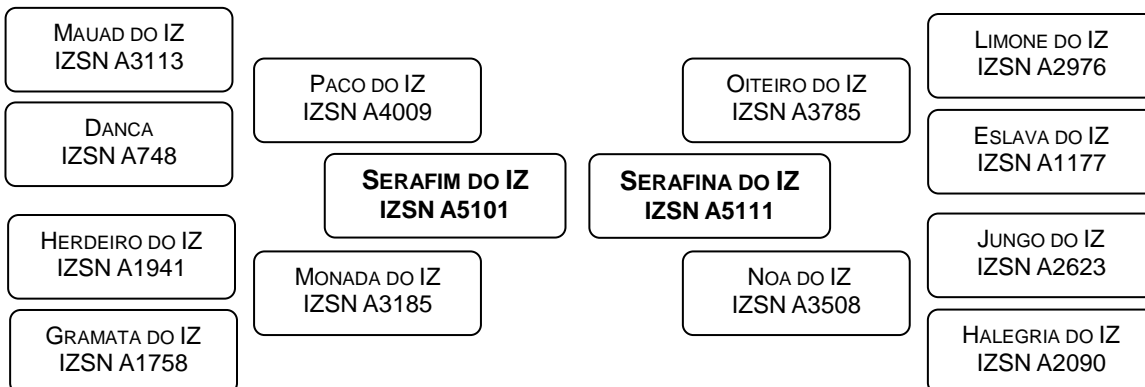

DESEMPENHO NA PROVA DE GANHO DE PESO					
G112 ^(gr)	IG112 ^(%)	P378 ^(kg)	IP378 ^(%)	IPGP ^(%)	CATEGORIA
964	110,96	289,9	85,20	100,66	MEDIANO

ESTIMATIVAS DA DIFERENÇA ESPERADA NA PROGÊNIE / ACURÁCIA ^(%) / PERCENTIL ^(%)										
PN	P210	P210M	P378	PTOR	PE	ALTM	AOLA	EGSA	CAR	DIAP
2,1	11,0	2,8	44,2	5,5	1,1	3,7	1,7	0,1	-0,087	-3,7
40	25	7	32	31	36	44	29	27	17	9
63	13	36	2	2	8	16	9	23	16	57

LOTE:	Nome:	Série:	RGD:	MACHO
45	VIGOR DO IZ	IZSN	A6145	NELORE

Nascimento	Idade ^(meses)	Peso ^(kg)	PE ^(cm)
23/11/2021	21	617	36,0

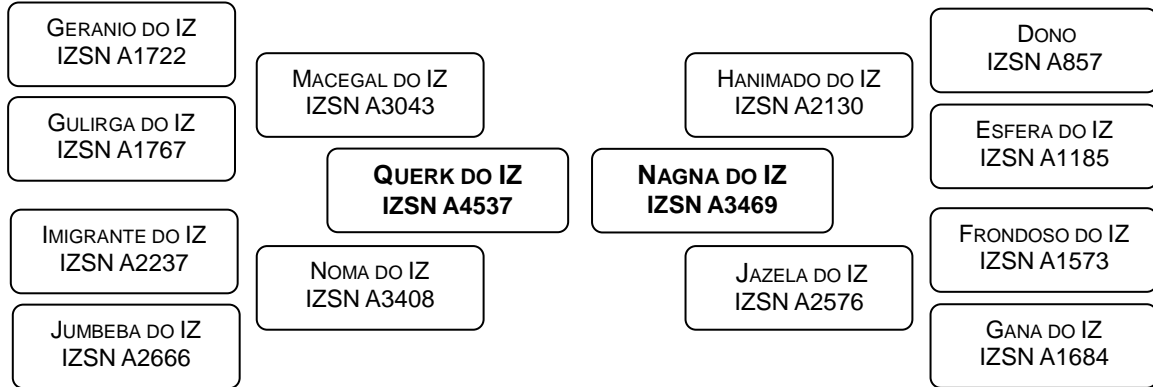

DESEMPENHO NA PROVA DE GANHO DE PESO					
G112 ^(gr)	IG112 ^(%)	P378 ^(kg)	IP378 ^(%)	IPGP ^(%)	CATEGORIA
1125	129,46	433,5	127,40	128,64	ELITE

ESTIMATIVAS DA DIFERENÇA ESPERADA NA PROGÊNIE / ACURÁCIA ^(%) / PERCENTIL ^(%)										
PN	P210	P210M	P378	PTOR	PE	ALTM	AOLA	EGSA	CAR	DIAP
4,0	17,1	5,3	58,6	5,5	2,1	5,0	3,7	0,3	0,024	-5,0
36	23	6	28	28	35	41	27	24	15	8
94	0	9	0	2	0	3	0	3	80	43

LOTE:	Nome:	Série:	RGD:	MACHO
46	VIKATINI DO IZ	IZSN	A6149	NELORE

Nascimento	Idade ^(meses)	Peso ^(kg)	PE ^(cm)
25/11/2021	21	532	31,5

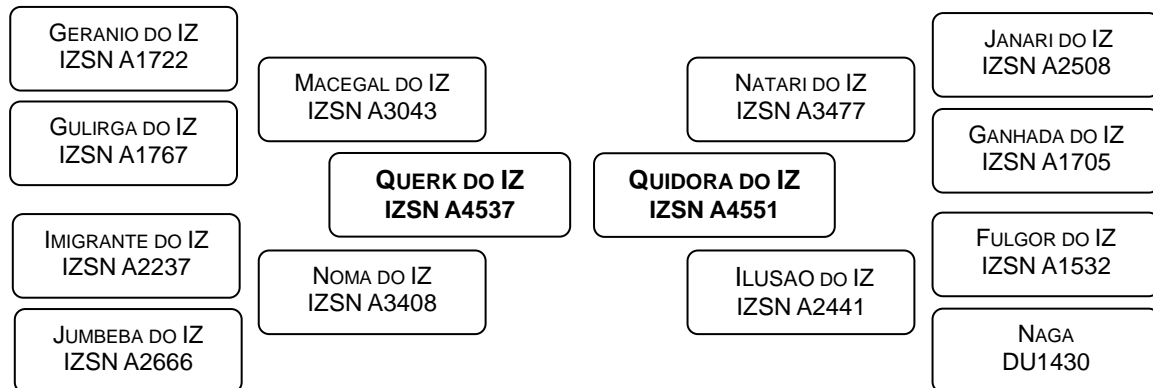

DESEMPENHO NA PROVA DE GANHO DE PESO					
G112 ^(gr)	IG112 ^(%)	P378 ^(kg)	IP378 ^(%)	IPGP ^(%)	CATEGORIA
857	98,64	351,0	103,14	100,44	MEDIANO

ESTIMATIVAS DA DIFERENÇA ESPERADA NA PROGÊNIE / ACURÁCIA ^(%) / PERCENTIL ^(%)										
PN	P210	P210M	P378	PTOR	PE	ALTM	AOLA	EGSA	CAR	DIAP
4,7	15,7	8,4	49,1	6,0	0,4	4,2	2,7	0,3	-0,091	-5,1
40	25	7	31	31	36	44	29	27	16	8
98	1	1	0	1	35	9	3	2	15	43

LOTE:

47

Nome:

VINHOTO DO IZ

Série:

IZSN

RGD:

A6182

MACHO

NELORE

Nascimento	Idade ^(meses)	Peso ^(kg)	PE ^(cm)
13/12/2021	21	506	33,0

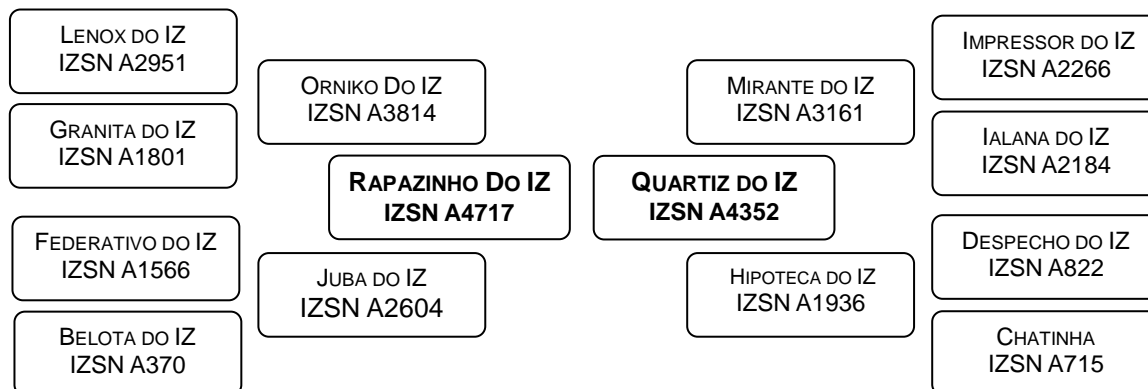
**DESEMPENHO NA PROVA DE GANHO DE PESO**

G112 ^(gr)	IG112 ^(%)	P378 ^(kg)	IP378 ^(%)	IPGP ^(%)	CATEGORIA
1063	114,37	353,2	104,44	110,40	SUPERIOR

ESTIMATIVAS DA DIFERENÇA ESPERADA NA PROGÊNIE / ACURÁCIA ^(%) / PERCENTIL ^(%)

PN	P210	P210M	P378	PTOR	PE	ALTM	AOLA	EGSA	CAR	DIAP
3,2	10,7	3,4	45,2	5,7	0,9	6,0	0,4	0,2	0,111	-4,0
39	25	6	32	31	36	44	20	18	16	9
84	14	29	1	1	12	0	32	12	98	53

LOTES: 48 A 78

PÁGINAS 25 A 40

MATRIZES

RAÇA

NELORE

LOTE: **48** Nome: **IMULA DO IZ** Série: **IZSN** RG: **A2230** FÊMEA **NELORE**

Nascimento 23/09/2009	Idade (meses) 167	Peso (kg) 559
---------------------------------	-----------------------------	-------------------------

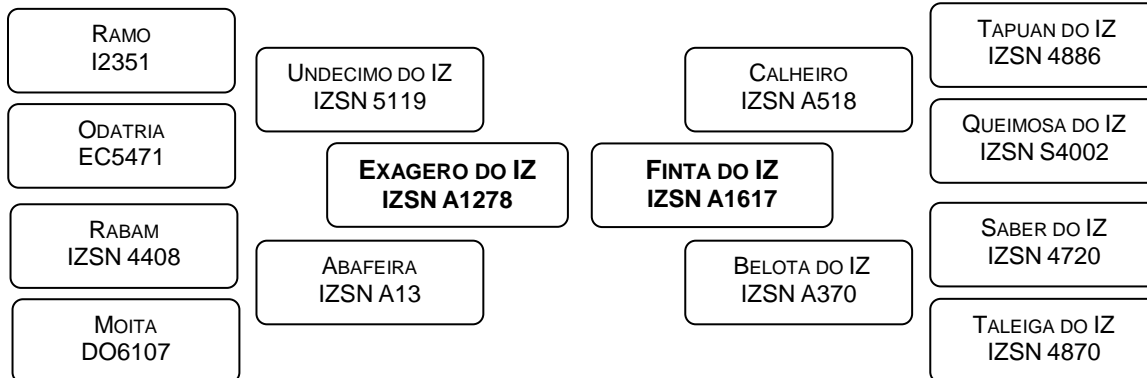

ESTIMATIVAS DA DIFERENÇA ESPERADA NA PROGÊNIE / ACURÁCIA% / PERCENTIL%					
PN (kg)	P210D (kg)	P210M (kg)	P550 (kg)	ALT (cm)	DIAP (dia)
1,7	5,2	3,5	27,1	2,1	-8,0
44	27	24	40	53	34
55	48	27	20	42	18

DIAGNÓSTICO DE GESTAÇÃO: **PRENHEZ CONFIRMADA**
 Touro: **TARZAN DO IZ - RGD: IZSN A5260**
 Comunicação de Cobertura nº **1053995** – Data: **25/05/2023**

LOTE: **49** Nome: **LAPA DO IZ** Série: **IZSN** RG: **A2824** FÊMEA **NELORE**

Nascimento 29/09/2011	Idade (meses) 143	Peso (kg) 613
---------------------------------	-----------------------------	-------------------------

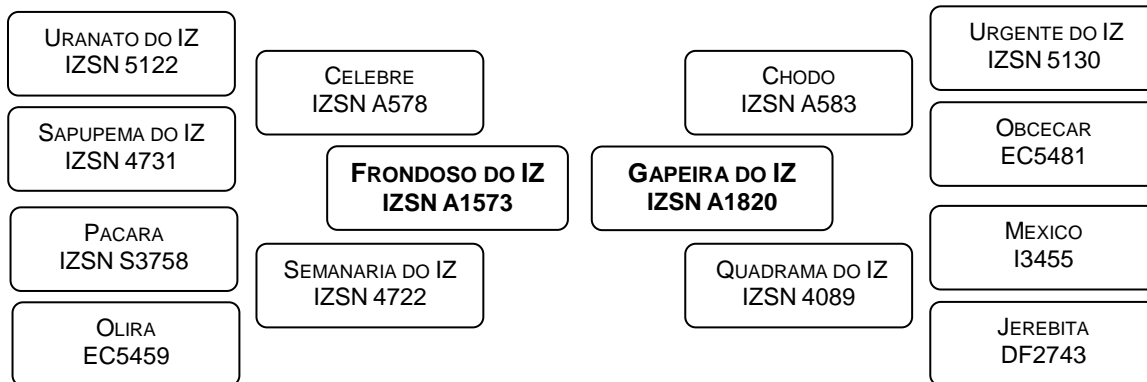

ESTIMATIVAS DA DIFERENÇA ESPERADA NA PROGÊNIE / ACURÁCIA% / PERCENTIL%					
PN (kg)	P210D (kg)	P210M (kg)	P550 (kg)	ALT (cm)	DIAP (dia)
2,8	10,0	9,3	24,8	4,0	-0,8
45	30	26	41	53	32
77	18	0	26	11	83

DIAGNÓSTICO DE GESTAÇÃO: **PRENHEZ CONFIRMADA**
 Touro: **UITICO DO IZ - RGD: IZSN A5604**
 Comunicação de Cobertura nº **1046987** – Data: **25/05/2023**

LOTE: **50** Nome: **MANDALA DO IZ** Série: **IZSN** RG: **A3081** FÊMEA **NELORE**

Nascimento 22/09/2012	Idade (meses) 131	Peso (kg) 681
---------------------------------	-----------------------------	-------------------------

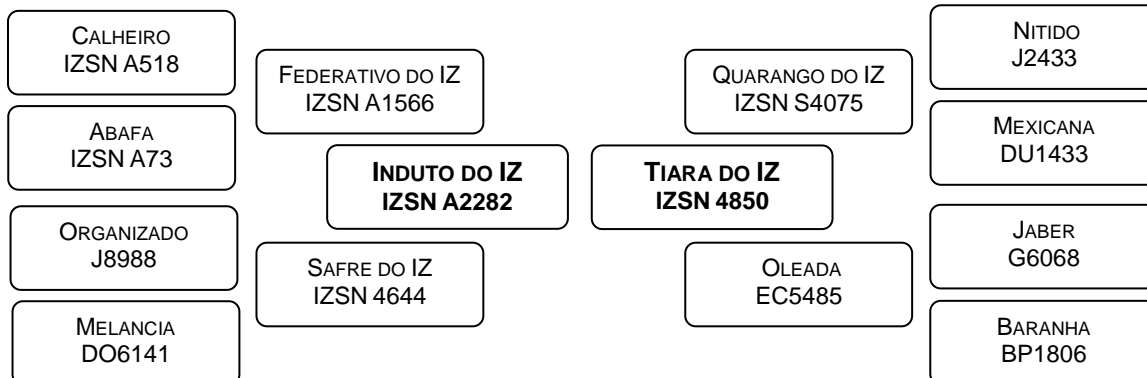

ESTIMATIVAS DA DIFERENÇA ESPERADA NA PROGÊNIE / ACURÁCIA% / PERCENTIL%					
PN (kg)	P210D (kg)	P210M (kg)	P550 (kg)	ALT (cm)	DIAP (dia)
4,5	13,9	2,4	33,8	5,0	-7,8
43	28	22	38	52	31
97	3	42	5	3	20

DIAGNÓSTICO DE GESTAÇÃO: PRENHEZ CONFIRMADA
Touro: UITICO DO IZ - RGD: IZSN A5604
Comunicação de Cobertura nº 1046987 – Data: 25/05/2023

LOTE: **51** Nome: **MELGA DO IZ** Série: **IZSN** RG: **A3138** FÊMEA **NELORE**

Nascimento 02/10/2012	Idade (meses) 131	Peso (kg) 651
---------------------------------	-----------------------------	-------------------------

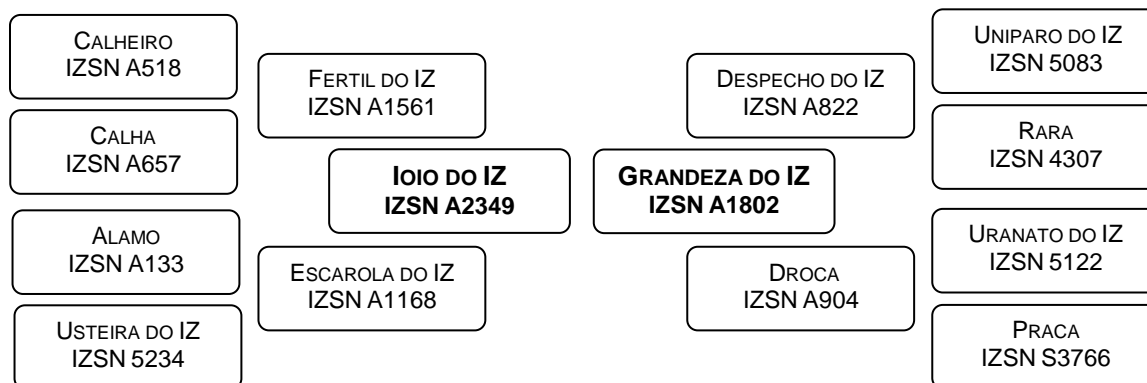

ESTIMATIVAS DA DIFERENÇA ESPERADA NA PROGÊNIE / ACURÁCIA% / PERCENTIL%					
PN (kg)	P210D (kg)	P210M (kg)	P550 (kg)	ALT (cm)	DIAP (dia)
4,2	9,8	3,9	33,2	4,0	-6,4
44	29	20	38	51	28
95	19	22	6	11	30

DIAGNÓSTICO DE GESTAÇÃO: PRENHEZ CONFIRMADA
Touro: UITICO DO IZ - RGD: IZSN A5604
Comunicação de Cobertura nº 1046987 – Data: 25/05/2023

LOTE: **52** Nome: **MILI DO IZ** Série: **IZSN** RG: **A3153** FÊMEA **NELORE**

Nascimento 06/10/2012	Idade (meses) 131	Peso (kg) 632
---------------------------------	-----------------------------	-------------------------

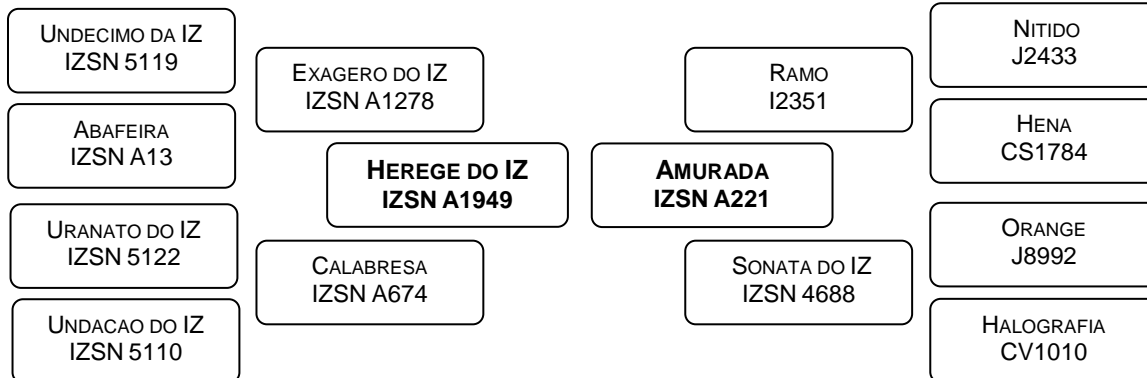

ESTIMATIVAS DA DIFERENÇA ESPERADA NA PROGÊNIE / ACURÁCIA% / PERCENTIL%					
PN ^(kg)	P210D ^(kg)	P210M ^(kg)	P550 ^(kg)	ALT ^(cm)	DIAP ^(dia)
2,7	8,9	6,3	29,2	3,8	-8,2
45	30	24	40	51	31
75	25	4	15	14	17

DIAGNÓSTICO DE GESTAÇÃO: **PRENHEZ CONFIRMADA**
 Touro: **TARZAN DO IZ - RGD: IZSN A5260**
 Comunicação de Cobertura nº **1047110** – Data: **25/05/2023**

LOTE: **53** Nome: **NIVELADA DO IZ** Série: **IZSN** RG: **A3391** FÊMEA **NELORE**

Nascimento 24/09/2013	Idade (meses) 119	Peso (kg) 600
---------------------------------	-----------------------------	-------------------------

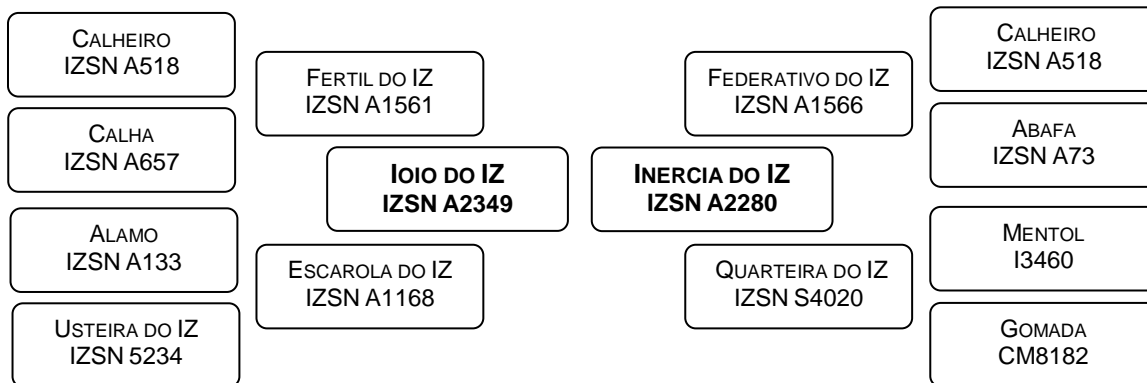

ESTIMATIVAS DA DIFERENÇA ESPERADA NA PROGÊNIE / ACURÁCIA% / PERCENTIL%					
PN ^(kg)	P210D ^(kg)	P210M ^(kg)	P550 ^(kg)	ALT ^(cm)	DIAP ^(dia)
1,5	8,6	3,9	31,1	4,0	-13,2
44	28	20	37	49	27
50	27	23	10	11	3

DIAGNÓSTICO DE GESTAÇÃO: **PRENHEZ CONFIRMADA**
 Touro: **UITICO DO IZ - RGD: IZSN A5604**
 Comunicação de Cobertura nº **1046987** – Data: **25/05/2023**

LOTE: **54** Nome: **NEOLALIA DO IZ** Série: **IZSN** RG: **A3541** FÊMEA **NELORE**

Nascimento 10/11/2013	Idade (meses) 118	Peso (kg) 590
---------------------------------	-----------------------------	-------------------------

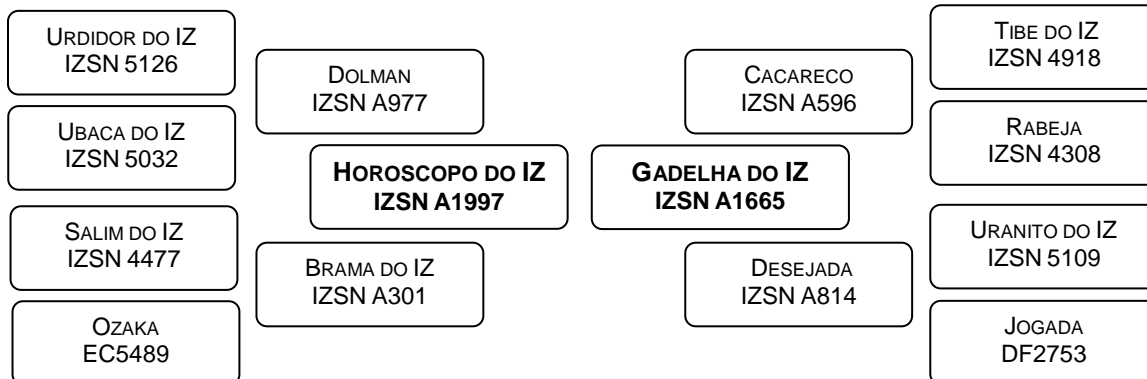

ESTIMATIVAS DA DIFERENÇA ESPERADA NA PROGÊNIE / ACURÁCIA% / PERCENTIL%					
PN ^(kg)	P210D ^(kg)	P210M ^(kg)	P550 ^(kg)	ALT ^(cm)	DIAP ^(dia)
2,7	10,9	6,3	25,2	3,0	-5,3
44	29	21	38	49	27
74	13	4	25	28	40

DIAGNÓSTICO DE GESTAÇÃO: **PRENHEZ CONFIRMADA**
 Touro: **TARZAN DO IZ - RGD: IZSN A5260**
 Comunicação de Cobertura nº **1053995** – Data: **25/05/2023**

LOTE: **55** Nome: **NAYNA DO IZ** Série: **IZSN** RG: **A3574** FÊMEA **NELORE**

Nascimento 25/11/2013	Idade (meses) 117	Peso (kg) 634
---------------------------------	-----------------------------	-------------------------

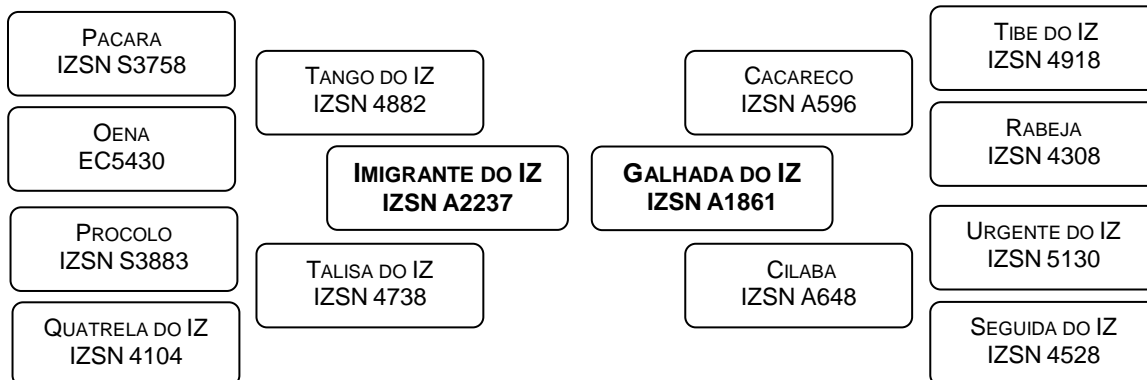

ESTIMATIVAS DA DIFERENÇA ESPERADA NA PROGÊNIE / ACURÁCIA% / PERCENTIL%					
PN ^(kg)	P210D ^(kg)	P210M ^(kg)	P550 ^(kg)	ALT ^(cm)	DIAP ^(dia)
3,7	10,9	4,3	32,3	3,8	-9,3
43	28	21	38	50	27
91	14	18	8	14	12

DIAGNÓSTICO DE GESTAÇÃO: **PRENHEZ CONFIRMADA**
 Touro: **UITICO DO IZ - RGD: IZSN A5604**
 Comunicação de Cobertura nº **1046987** – Data: **25/05/2023**

LOTE: **56** Nome: **OBERIA DO IZ** Série: **IZSN** RG: **A3598** FÊMEA **NELORE**

Nascimento	Idade (meses)	Peso (kg)
06/09/2014	108	543

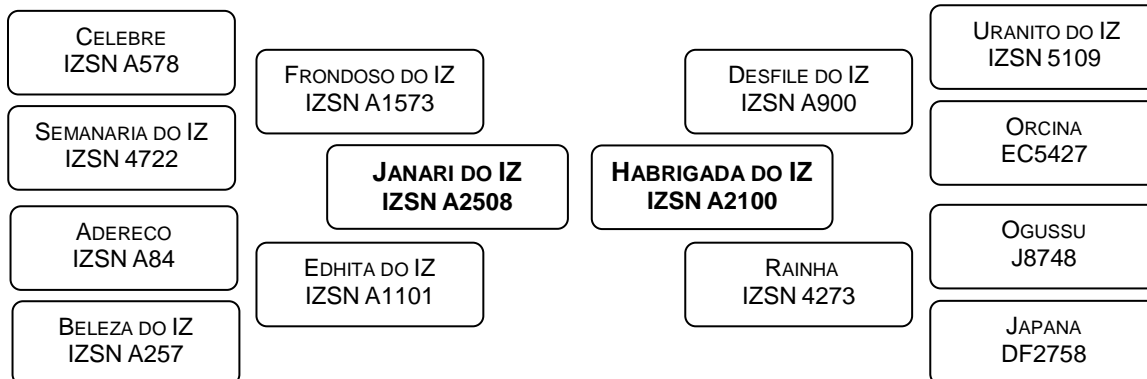

ESTIMATIVAS DA DIFERENÇA ESPERADA NA PROGÊNIE / ACURÁCIA% / PERCENTIL%					
PN (kg)	P210D (kg)	P210M (kg)	P550 (kg)	ALT (cm)	DIAP (dia)
4,0	11,4	7,6	32,7	4,1	-14,6
44	29	24	40	52	28
94	11	1	7	10	1

DIAGNÓSTICO DE GESTAÇÃO: **PRENHEZ CONFIRMADA**
 Touro: **UITICO DO IZ - RGD: IZSN A5604**
 Comunicação de Cobertura nº **1046987** – Data: **25/05/2023**

LOTE: **57** Nome: **PRINCESA DO IZ** Série: **IZSN** RG: **A3907** FÊMEA **NELORE**

Nascimento	Idade (meses)	Peso (kg)
07/09/2015	96	615

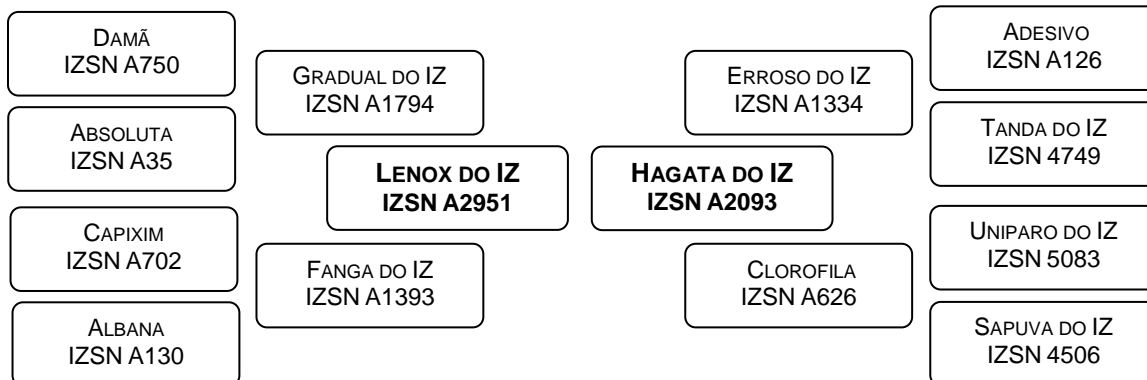

ESTIMATIVAS DA DIFERENÇA ESPERADA NA PROGÊNIE / ACURÁCIA% / PERCENTIL%					
PN (kg)	P210D (kg)	P210M (kg)	P550 (kg)	ALT (cm)	DIAP (dia)
1,5	9,4	5,6	30,3	2,5	-11,5
43	28	18	37	49	25
51	22	8	12	36	6

DIAGNÓSTICO DE GESTAÇÃO: **PRENHEZ CONFIRMADA**
 Touro: **UITICO DO IZ - RGD: IZSN A5604**
 Comunicação de Cobertura nº **1046987** – Data: **25/05/2023**

LOTE: **58** Nome: **PANAMA DO IZ** Série: **IZSN** RG: **A3985** FÊMEA **NELORE**

Nascimento	Idade (meses)	Peso (kg)
30/09/2015	95	600

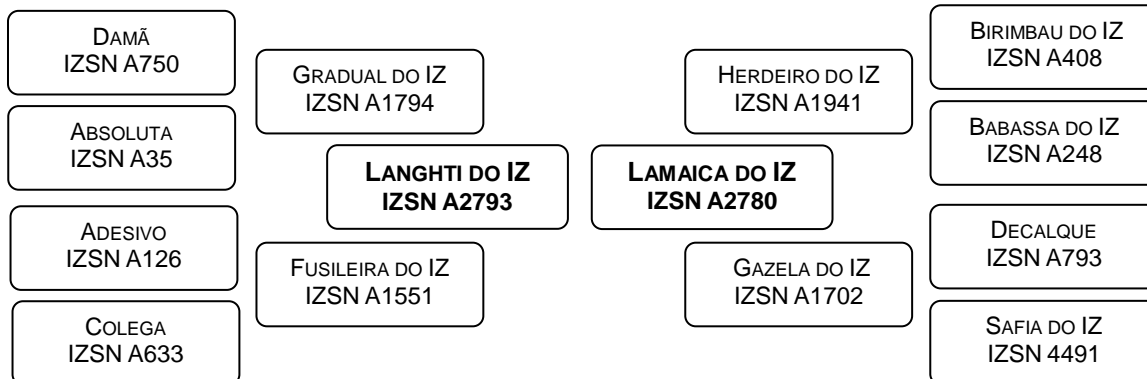

ESTIMATIVAS DA DIFERENÇA ESPERADA NA PROGÊNIE / ACURÁCIA% / PERCENTIL%					
PN (kg)	P210D (kg)	P210M (kg)	P550 (kg)	ALT (cm)	DIAP (dia)
4,0	12,1	2,0	32,6	2,4	-7,8
41	28	18	35	46	22
93	8	48	7	38	20

DIAGNÓSTICO DE GESTAÇÃO: **PRENHEZ CONFIRMADA**
 Touro: **UITICO DO IZ - RGD: IZSN A5604**
 Comunicação de Cobertura nº **1046987** – Data: **25/05/2023**

LOTE: **59** Nome: **PALETA DO IZ** Série: **IZSN** RG: **A4034** FÊMEA **NELORE**

Nascimento	Idade (meses)	Peso (kg)
10/10/2015	95	552

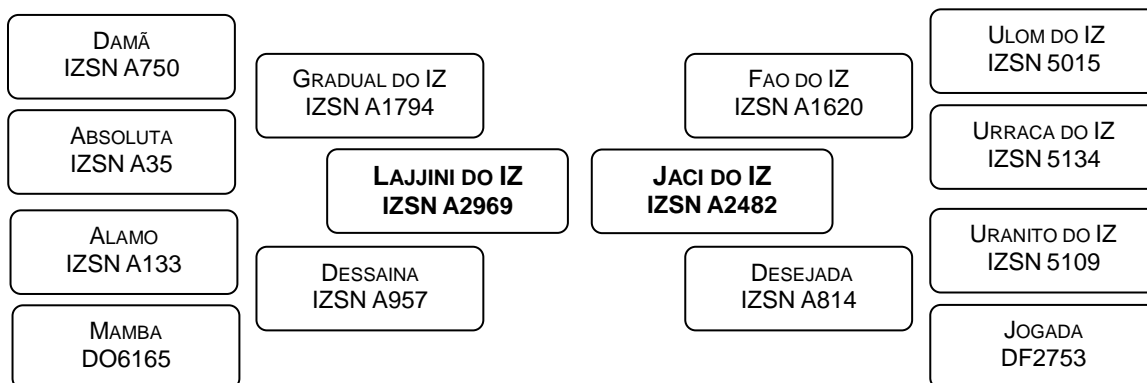

ESTIMATIVAS DA DIFERENÇA ESPERADA NA PROGÊNIE / ACURÁCIA% / PERCENTIL%					
PN (kg)	P210D (kg)	P210M (kg)	P550 (kg)	ALT (cm)	DIAP (dia)
2,3	9,3	3,7	33,5	3,0	-6,2
41	27	21	35	47	26
66	23	25	6	28	32

DIAGNÓSTICO DE GESTAÇÃO: **PRENHEZ CONFIRMADA**
 Touro: **UITICO DO IZ - RGD: IZSN A5604**
 Comunicação de Cobertura nº **1046987** – Data: **25/05/2023**

LOTE: **60** Nome: **PARIGHA DO IZ** Série: **IZSN** RG: **A4102** FÊMEA **NELORE**

Nascimento 23/10/2015	Idade (meses) 94	Peso (kg) 564
---------------------------------	----------------------------	-------------------------

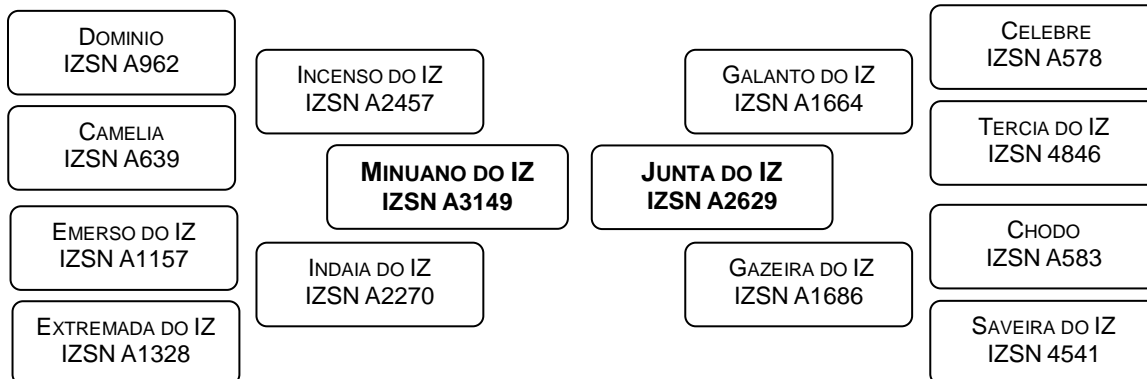

ESTIMATIVAS DA DIFERENÇA ESPERADA NA PROGÊNIE / ACURÁCIA% / PERCENTIL%					
PN ^(kg)	P210D ^(kg)	P210M ^(kg)	P550 ^(kg)	ALT ^(cm)	DIAP ^(dia)
2,2	12,1	5,8	31,4	3,7	-5,8
39	25	18	35	47	24
65	8	6	10	16	36

DIAGNÓSTICO DE GESTAÇÃO: **PRENHEZ CONFIRMADA**
Touro: **UITICO DO IZ - RGD: IZSN A5604**
Comunicação de Cobertura nº **1046987** – Data: **25/05/2023**

LOTE: **61** Nome: **QUARTZA DO IZ** Série: **IZSN** RG: **A4362** FÊMEA **NELORE**

Nascimento 06/10/2016	Idade (meses) 83	Peso (kg) 661
---------------------------------	----------------------------	-------------------------

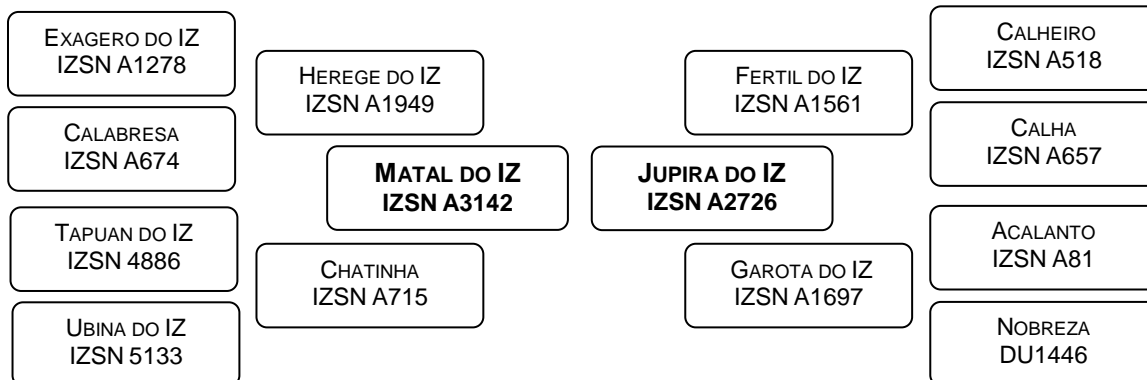

ESTIMATIVAS DA DIFERENÇA ESPERADA NA PROGÊNIE / ACURÁCIA% / PERCENTIL%					
PN ^(kg)	P210D ^(kg)	P210M ^(kg)	P550 ^(kg)	ALT ^(cm)	DIAP ^(dia)
3,1	10,2	2,9	33,1	5,4	-9,2
42	26	16	36	47	23
82	17	35	6	1	13

DIAGNÓSTICO DE GESTAÇÃO: **PRENHEZ CONFIRMADA**
Touro: **UITICO DO IZ - RGD: IZSN A5604**
Comunicação de Cobertura nº **1054000** – Data: **25/05/2023**

LOTE: **62** Nome: **RAISE DO IZ** Série: **IZSN** RG: **A4695** FÊMEA **NELORE**

Nascimento	Idade (meses)	Peso (kg)
29/09/2017	71	520

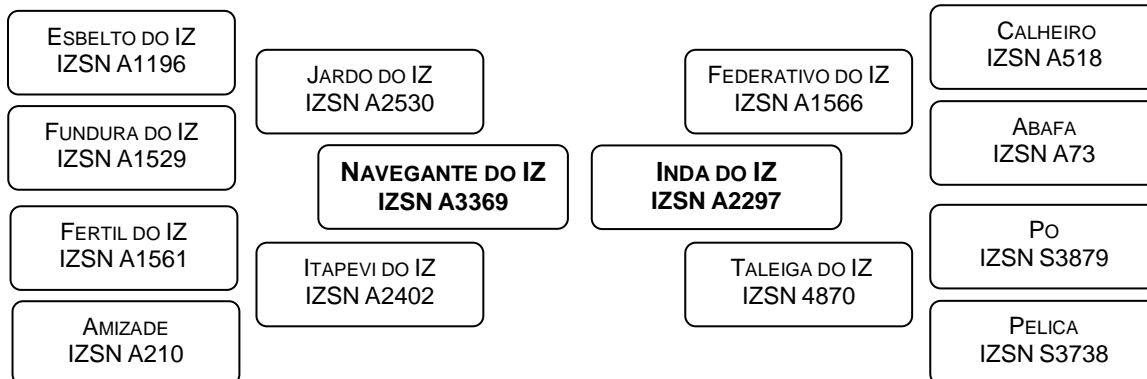

ESTIMATIVAS DA DIFERENÇA ESPERADA NA PROGÊNIE / ACURÁCIA% / PERCENTIL%					
PN (kg)	P210D (kg)	P210M (kg)	P550 (kg)	ALT (cm)	DIAP (dia)
4,1	13,7	2,6	31,2	5,4	-7,3
38	25	16	33	44	21
95	4	39	10	2	23

DIAGNÓSTICO DE GESTAÇÃO: **PRENHEZ CONFIRMADA**
 Touro: **UITICO DO IZ - RGD: IZSN A5604**
 Comunicação de Cobertura nº **1046987** – Data: **25/05/2023**

LOTE: **63** Nome: **RAMONA DO IZ** Série: **IZSN** RG: **A4737** FÊMEA **NELORE**

Nascimento	Idade (meses)	Peso (kg)
11/10/2017	71	552

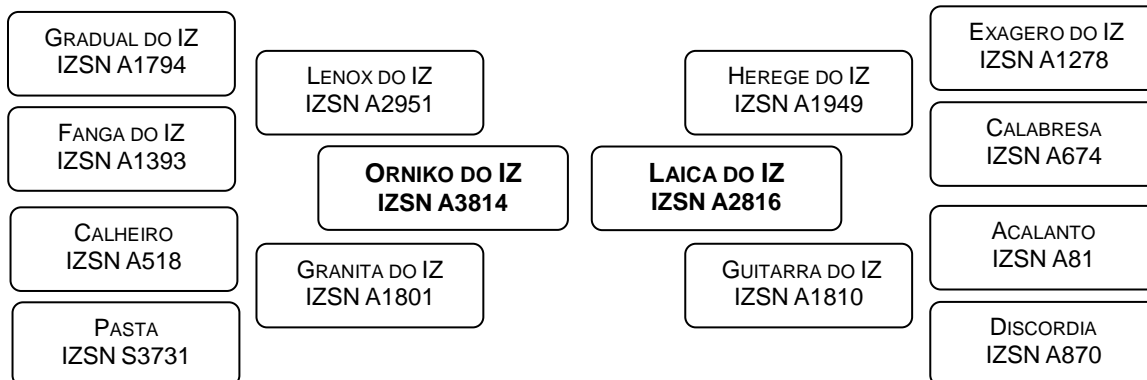

ESTIMATIVAS DA DIFERENÇA ESPERADA NA PROGÊNIE / ACURÁCIA% / PERCENTIL%					
PN (kg)	P210D (kg)	P210M (kg)	P550 (kg)	ALT (cm)	DIAP (dia)
2,5	7,3	2,4	21,7	3,6	-12,9
38	25	16	32	44	17
70	35	41	34	17	3

DIAGNÓSTICO DE GESTAÇÃO: **PRENHEZ CONFIRMADA**
 Touro: **UITICO DO IZ - RGD: IZSN A5604**
 Comunicação de Cobertura nº **1054000** – Data: **25/05/2023**

LOTE: **64** Nome: **REBIMBOCA DO IZ** Série: **IZSN** RG: **A4840** FÊMEA **NELORE**

Nascimento	Idade (meses)	Peso (kg)
15/11/2017	70	525

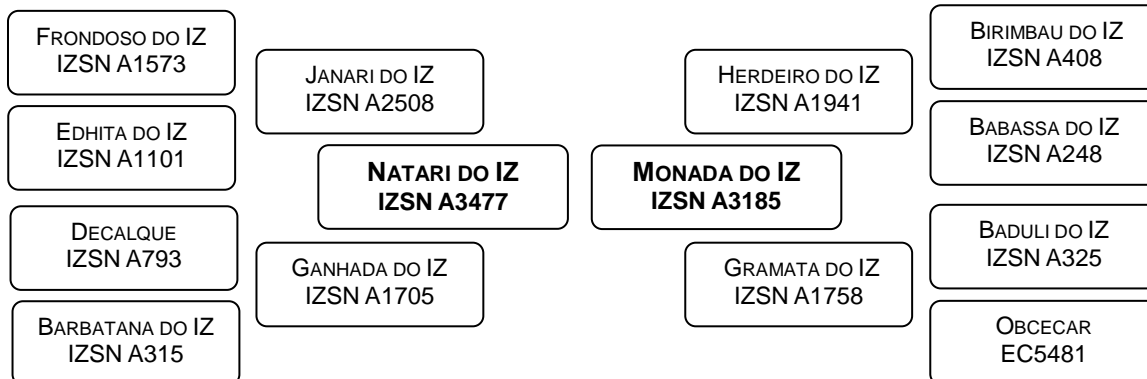

ESTIMATIVAS DA DIFERENÇA ESPERADA NA PROGÊNIE / ACURÁCIA% / PERCENTIL%					
PN (kg)	P210D (kg)	P210M (kg)	P550 (kg)	ALT (cm)	DIAP (dia)
3,5	13,9	7,9	31,3	3,0	-7,8
40	26	21	31	44	18
87	3	1	10	27	20

DIAGNÓSTICO DE GESTAÇÃO: **PRENHEZ CONFIRMADA**
 Touro: **TARZAN DO IZ - RGD: IZSN A5260**
 Comunicação de Cobertura nº **1053995** – Data: **25/05/2023**

LOTE: **65** Nome: **REBOMBADA DO IZ** Série: **IZSN** RG: **A4847** FÊMEA **NELORE**

Nascimento	Idade (meses)	Peso (kg)
15/11/2017	70	598

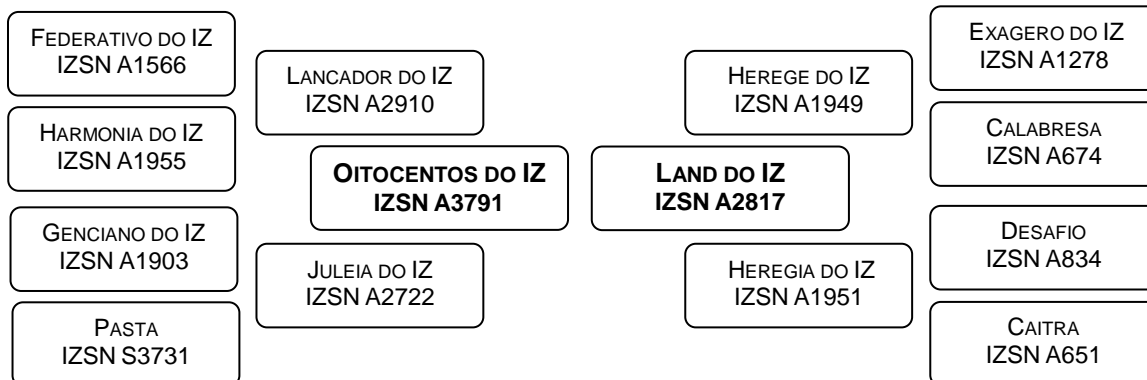

ESTIMATIVAS DA DIFERENÇA ESPERADA NA PROGÊNIE / ACURÁCIA% / PERCENTIL%					
PN (kg)	P210D (kg)	P210M (kg)	P550 (kg)	ALT (cm)	DIAP (dia)
3,6	9,6	3,7	29,6	3,2	-4,6
36	23	13	30	42	19
89	21	24	14	25	48

DIAGNÓSTICO DE GESTAÇÃO: **PRENHEZ CONFIRMADA**
 Touro: **TARZAN DO IZ - RGD: IZSN A5260**
 Comunicação de Cobertura nº **1047110** – Data: **25/05/2023**

LOTE: **66** Nome: **SAL DO IZ** Série: **IZSN** RG: **A4996** FÊMEA **NELORE**

Nascimento	Idade (meses)	Peso (kg)
01/10/2018	59	583

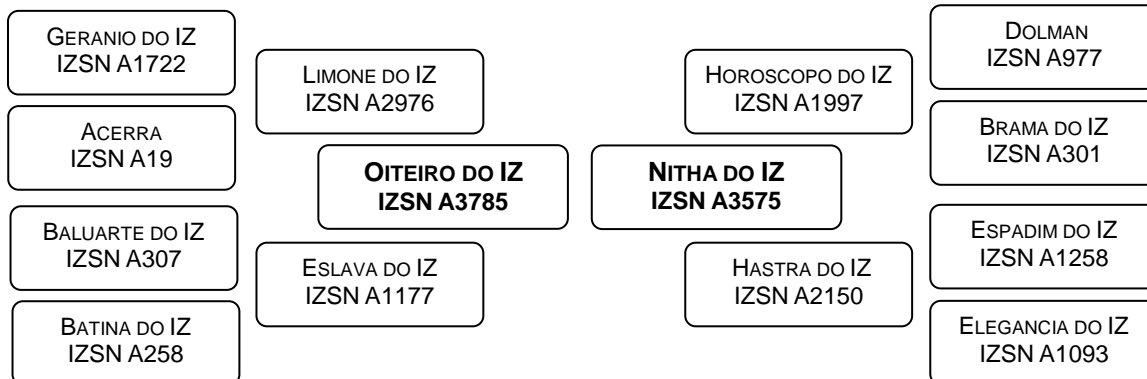

ESTIMATIVAS DA DIFERENÇA ESPERADA NA PROGÊNIE / ACURÁCIA% / PERCENTIL%					
PN (kg)	P210D (kg)	P210M (kg)	P550 (kg)	ALT (cm)	DIAP (dia)
2,1	11,6	3,4	31,8	3,5	-6,0
37	24	14	31	42	17
63	10	28	9	19	34

DIAGNÓSTICO DE GESTAÇÃO: **PRENHEZ CONFIRMADA**
 Touro: **UITICO DO IZ - RGD: IZSN A5604**
 Comunicação de Cobertura nº **1046987** – Data: **25/05/2023**

LOTE: **67** Nome: **SELAR DO IZ** Série: **IZSN** RG: **A5070** FÊMEA **NELORE**

Nascimento	Idade (meses)	Peso (kg)
29/10/2018	58	571

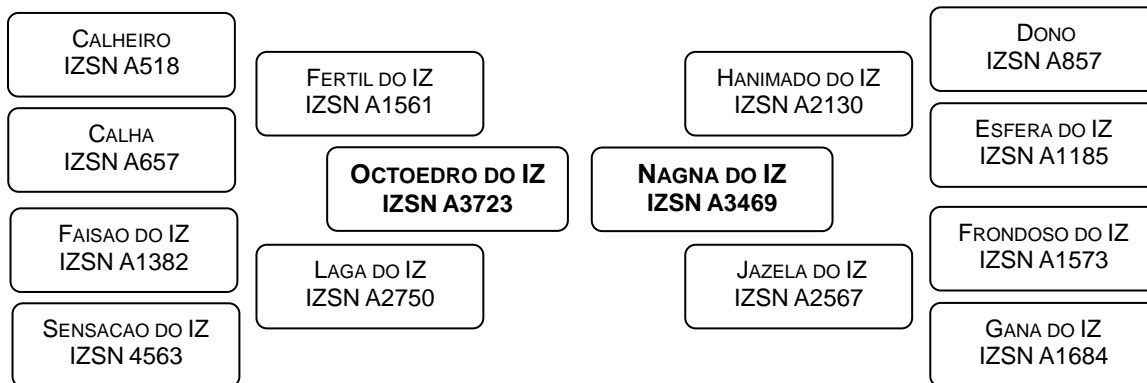

ESTIMATIVAS DA DIFERENÇA ESPERADA NA PROGÊNIE / ACURÁCIA% / PERCENTIL%					
PN (kg)	P210D (kg)	P210M (kg)	P550 (kg)	ALT (cm)	DIAP (dia)
1,5	9,9	4,4	36,2	4,4	-6,3
38	24	15	31	43	10
51	19	17	3	7	31

DIAGNÓSTICO DE GESTAÇÃO: **PRENHEZ CONFIRMADA**
 Touro: **UITICO DO IZ - RGD: IZSN A5604**
 Comunicação de Cobertura nº **1046987** – Data: **25/05/2023**

LOTE: **68** Nome: **TAIPA DO IZ** Série: **IZSN** RG: **A5183** FÊMEA **NELORE**

Nascimento	Idade (meses)	Peso (kg)
23/09/2019	47	599

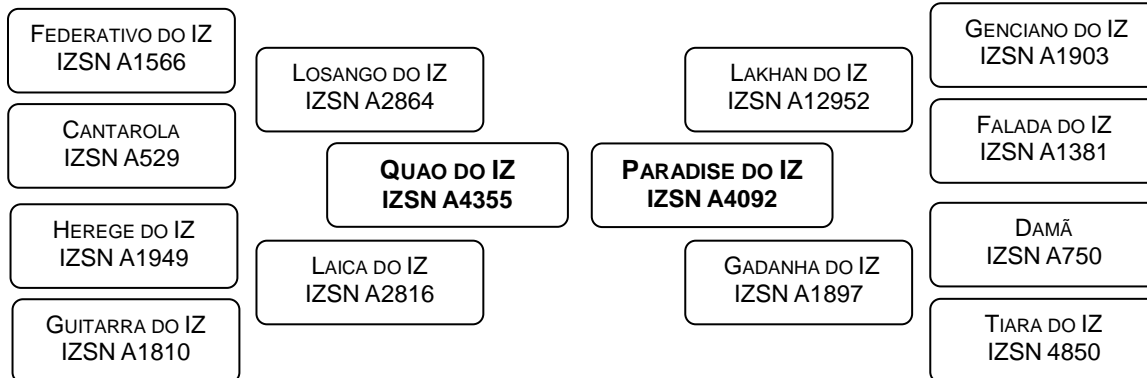

ESTIMATIVAS DA DIFERENÇA ESPERADA NA PROGÊNIE / ACURÁCIA% / PERCENTIL%					
PN (kg)	P210D (kg)	P210M (kg)	P550 (kg)	ALT (cm)	DIAP (dia)
1,8	7,3	4,2	27,5	3,6	-6,3
35	22	6	30	40	12
57	35	19	19	17	31

DIAGNÓSTICO DE GESTAÇÃO: **PRENHEZ CONFIRMADA**
 Touro: **UITICO DO IZ - RGD: IZSN A5604**
 Comunicação de Cobertura nº **1046987** – Data: **25/05/2023**

LOTE: **69** Nome: **TAKSA DO IZ** Série: **IZSN** RG: **A5190** FÊMEA **NELORE**

Nascimento	Idade (meses)	Peso (kg)
23/09/2019	47	507

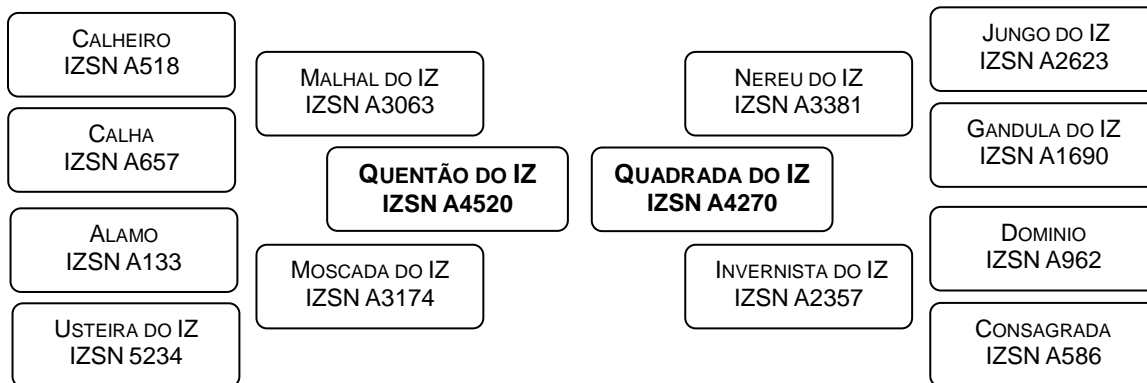

ESTIMATIVAS DA DIFERENÇA ESPERADA NA PROGÊNIE / ACURÁCIA% / PERCENTIL%					
PN (kg)	P210D (kg)	P210M (kg)	P550 (kg)	ALT (cm)	DIAP (dia)
1,7	11,0	5,5	31,6	4,4	-10,0
37	23	7	31	41	12
55	13	8	9	8	10

DIAGNÓSTICO DE GESTAÇÃO: **PRENHEZ CONFIRMADA**
 Touro: **UITICO DO IZ - RGD: IZSN A5604**
 Comunicação de Cobertura nº **1054000** – Data: **25/05/2023**

LOTE: **70** Nome: **TALUNA DO IZ** Série: **IZSN** RG: **A5232** FÊMEA **NELORE**

Nascimento	Idade (meses)	Peso (kg)
03/10/2019	47	449

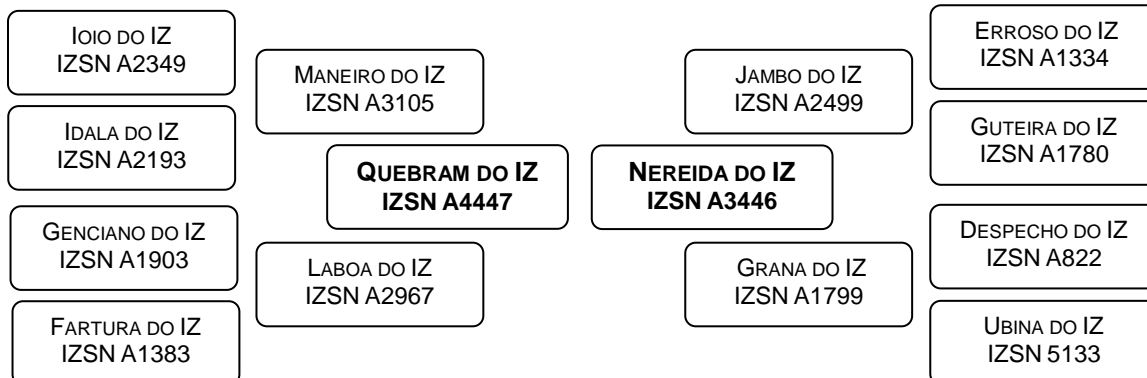

ESTIMATIVAS DA DIFERENÇA ESPERADA NA PROGÊNIE / ACURÁCIA% / PERCENTIL%					
PN (kg)	P210D (kg)	P210M (kg)	P550 (kg)	ALT (cm)	DIAP (dia)
3,6	8,8	4,5	30,3	5,5	-12,6
36	22	10	30	41	12
90	26	16	12	1	4

DIAGNÓSTICO DE GESTAÇÃO: **PRENHEZ CONFIRMADA**
 Touro: **UITICO DO IZ - RGD: IZSN A5604**
 Comunicação de Cobertura nº **1046987** – Data: **25/05/2023**

LOTE: **71** Nome: **TAPIA DO IZ** Série: **IZSN** RG: **A5275** FÊMEA **NELORE**

Nascimento	Idade (meses)	Peso (kg)
13/10/2019	47	591

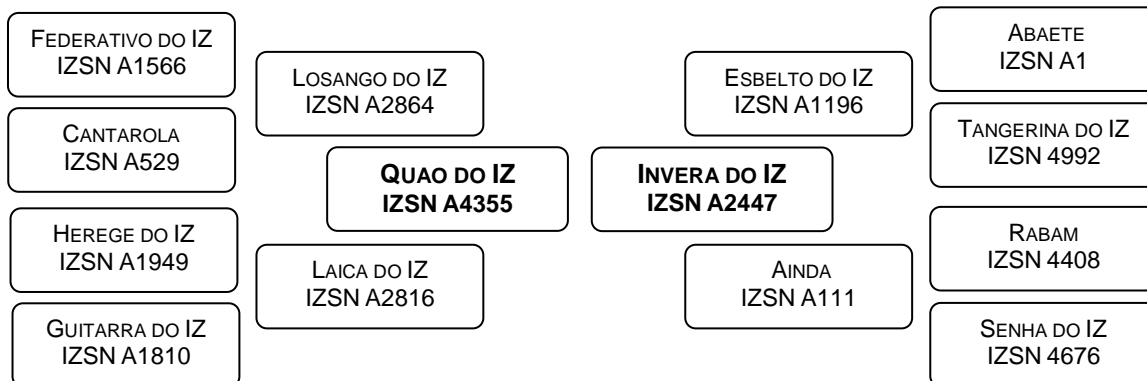

ESTIMATIVAS DA DIFERENÇA ESPERADA NA PROGÊNIE / ACURÁCIA% / PERCENTIL%					
PN (kg)	P210D (kg)	P210M (kg)	P550 (kg)	ALT (cm)	DIAP (dia)
3,7	12,4	5,7	38,5	4,3	-8,5
37	23	8	32	42	14
90	7	7	1	8	16

DIAGNÓSTICO DE GESTAÇÃO: **PRENHEZ CONFIRMADA**
 Touro: **UITICO DO IZ - RGD: IZSN A5604**
 Comunicação de Cobertura nº **1046987** – Data: **25/05/2023**

LOTE: **72** Nome: **TAQUARA DO IZ** Série: **IZSN** RG: **A5293** FÊMEA **NELORE**

Nascimento	Idade (meses)	Peso (kg)
16/10/2019	47	568

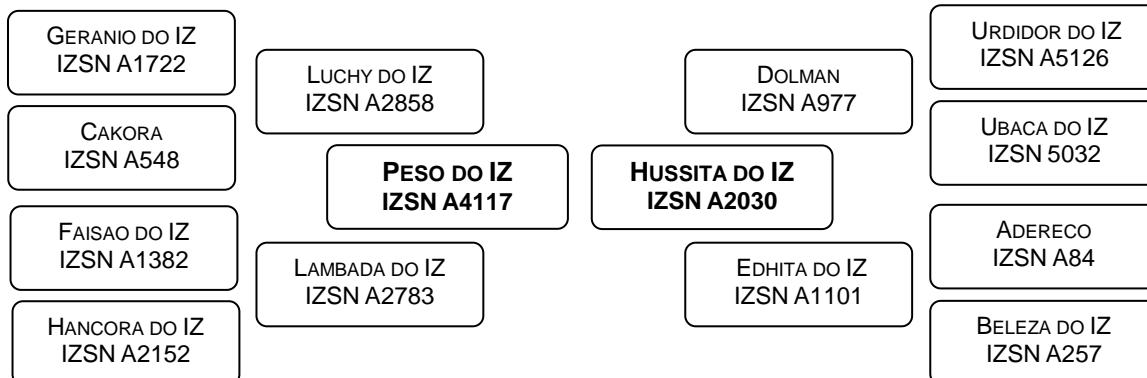

ESTIMATIVAS DA DIFERENÇA ESPERADA NA PROGÊNIE / ACURÁCIA% / PERCENTIL%					
PN (kg)	P210D (kg)	P210M (kg)	P550 (kg)	ALT (cm)	DIAP (dia)
3,3	11,3	5,1	35,3	2,8	-1,9
37	25	7	32	42	14
85	12	11	3	30	75

DIAGNÓSTICO DE GESTAÇÃO: **PRENHEZ CONFIRMADA**
 Touro: **UITICO DO IZ** - RGD: **IZSN A5604**
 Comunicação de Cobertura nº **1046987** – Data: **25/05/2023**

LOTE: **73** Nome: **TASMANIA DO IZ** Série: **IZSN** RG: **A5332** FÊMEA **NELORE**

Nascimento	Idade (meses)	Peso (kg)
28/10/2019	46	566

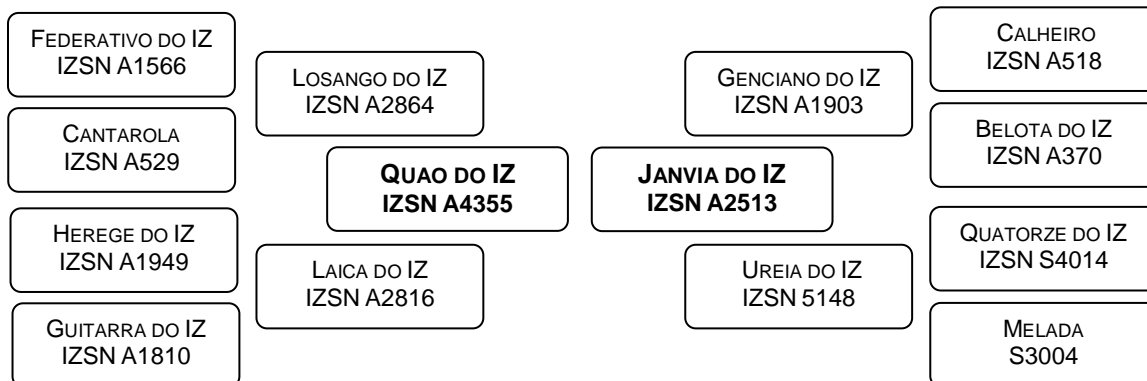

ESTIMATIVAS DA DIFERENÇA ESPERADA NA PROGÊNIE / ACURÁCIA% / PERCENTIL%					
PN (kg)	P210D (kg)	P210M (kg)	P550 (kg)	ALT (cm)	DIAP (dia)
1,5	6,4	2,8	27,7	3,4	-9,2
36	23	7	30	41	14
51	41	36	18	21	13

DIAGNÓSTICO DE GESTAÇÃO: **PRENHEZ CONFIRMADA**
 Touro: **TARZAN DO IZ** - RGD: **IZSN A5260**
 Comunicação de Cobertura nº **1047110** – Data: **25/05/2023**

LOTE: **74** Nome: **TASMANIA DO IZ** Série: **IZSN** RG: **A5340** FÊMEA **NELORE**

Nascimento	Idade (meses)	Peso (kg)
28/10/2019	46	549

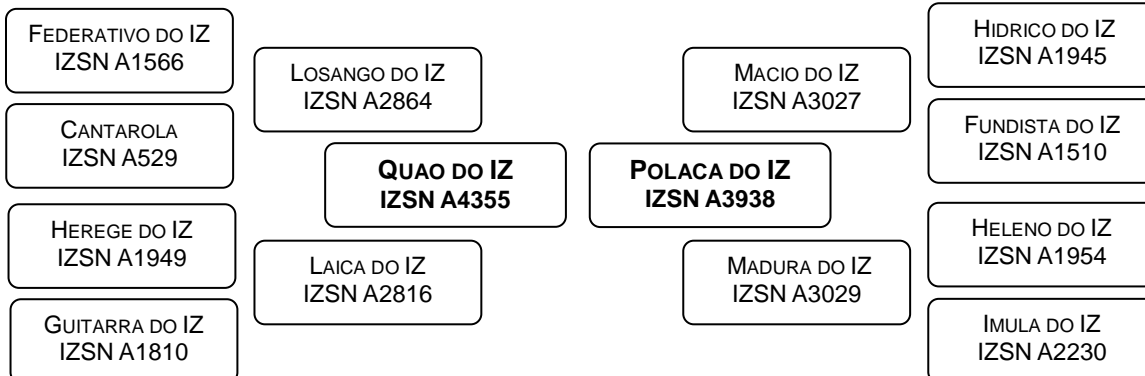

ESTIMATIVAS DA DIFERENÇA ESPERADA NA PROGÊNIE / ACURÁCIA% / PERCENTIL%					
PN (kg)	P210D (kg)	P210M (kg)	P550 (kg)	ALT (cm)	DIAP (dia)
2,7	7,8	4,5	32,6	4,5	-9,8
36	23	7	30	40	12
74	32	16	7	6	10

DIAGNÓSTICO DE GESTAÇÃO: **PRENHEZ CONFIRMADA**
 Touro: **UITICO DO IZ - RGD: IZSN A5604**
 Comunicação de Cobertura nº **1046987** – Data: **25/05/2023**

LOTE: **75** Nome: **UAIBA DO IZ** Série: **IZSN** RG: **A5513** FÊMEA **NELORE**

Nascimento	Idade (meses)	Peso (kg)
16/09/2020	36	447

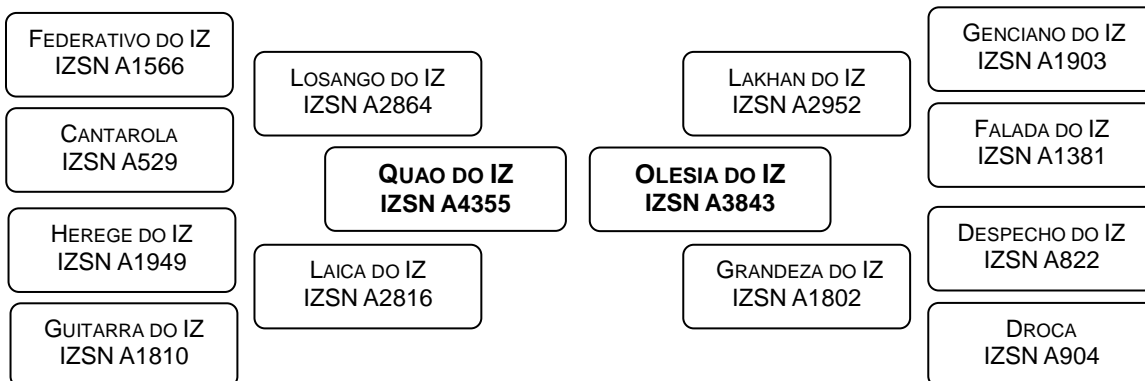

ESTIMATIVAS DA DIFERENÇA ESPERADA NA PROGÊNIE / ACURÁCIA% / PERCENTIL%					
PN (kg)	P210D (kg)	P210M (kg)	P550 (kg)	ALT (cm)	DIAP (dia)
3,5	9,7	5,7	31,0	4,3	-8,8
36	22	6	31	41	9
88	20	7	10	8	15

DIAGNÓSTICO DE GESTAÇÃO: **PRENHEZ CONFIRMADA**
 Touro: **UITICO DO IZ - RGD: IZSN A5604**
 Comunicação de Cobertura nº **1054000** – Data: **25/05/2023**

LOTE: **76** Nome: **UBILACA DO IZ** Série: **IZSN** RG: **A5575** FÊMEA **NELORE**

Nascimento 28/09/2020	Idade (meses) 35	Peso (kg) 447
---------------------------------	----------------------------	-------------------------

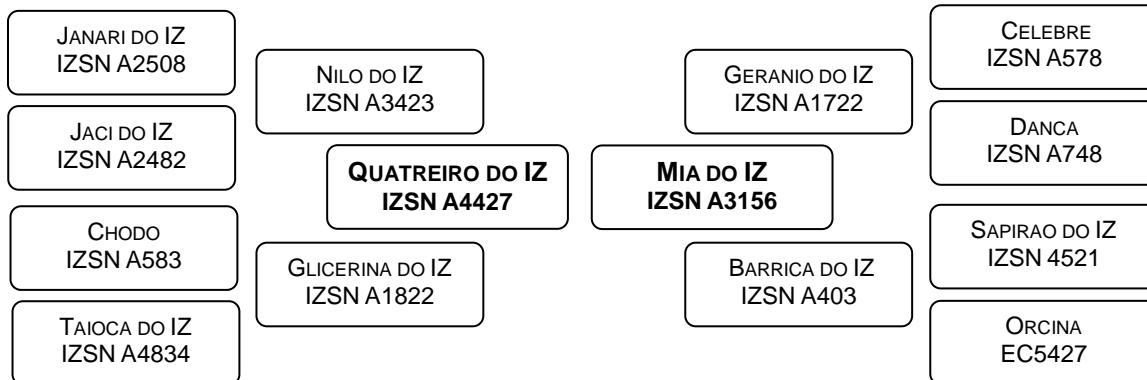

ESTIMATIVAS DA DIFERENÇA ESPERADA NA PROGÊNIE / ACURÁCIA% / PERCENTIL%					
PN (kg)	P210D (kg)	P210M (kg)	P550 (kg)	ALT (cm)	DIAP (dia)
3,3	12,1	6,4	38,1	4,9	-4,3
37	24	6	31	41	9
85	8	4	1	4	50

DIAGNÓSTICO DE GESTAÇÃO: **PRENHEZ CONFIRMADA**
 Touro: **UITICO DO IZ - RGD: IZSN A5604**
 Comunicação de Cobertura nº **1046987** – Data: **25/05/2023**

LOTE: **77** Nome: **UBURANA DO IZ** Série: **IZSN** RG: **A5628** FÊMEA **NELORE**

Nascimento 05/10/2020	Idade (meses) 35	Peso (kg) 413
---------------------------------	----------------------------	-------------------------

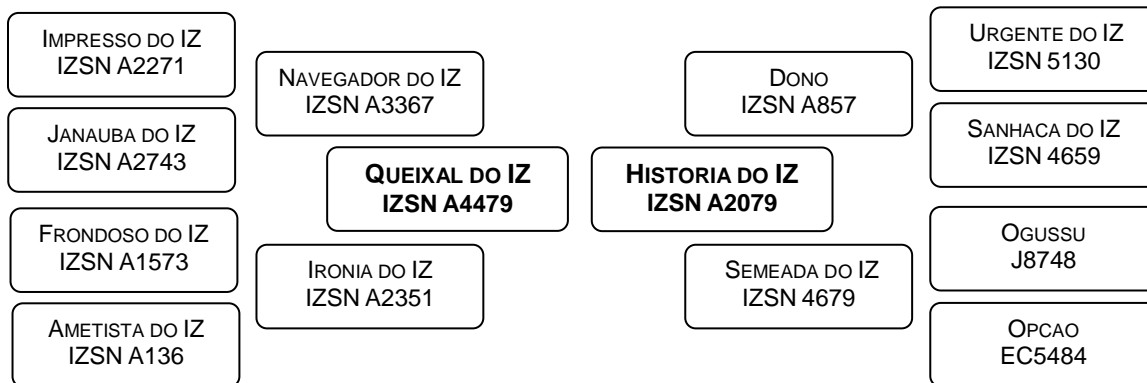

ESTIMATIVAS DA DIFERENÇA ESPERADA NA PROGÊNIE / ACURÁCIA% / PERCENTIL%					
PN (kg)	P210D (kg)	P210M (kg)	P550 (kg)	ALT (cm)	DIAP (dia)
2,3	9,7	3,9	26,2	1,1	-7,6
36	24	8	32	42	10
67	20	22	22	58	21

DIAGNÓSTICO DE GESTAÇÃO: **PRENHEZ CONFIRMADA**
 Touro: **TARZAN DO IZ - RGD: IZSN A5260**
 Comunicação de Cobertura nº **1053995** – Data: **25/05/2023**

78**ULIGENIA DO IZ****IZSN****A5783****NELORE**

Nascimento 12/11/2020	Idade (meses) 34	Peso (kg) 400
---------------------------------	----------------------------	-------------------------

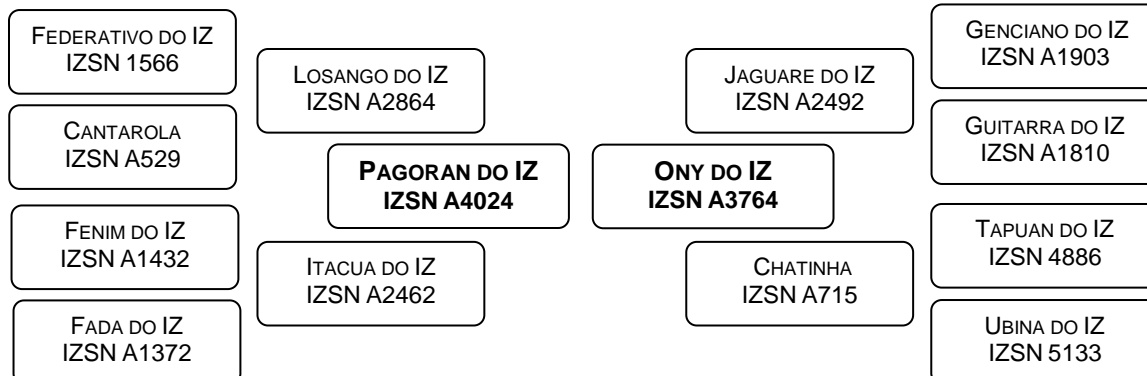

ESTIMATIVAS DA DIFERENÇA ESPERADA NA PROGÊNIE / ACURÁCIA% / PERCENTIL%					
PN ^(kg)	P210D ^(kg)	P210M ^(kg)	P550 ^(kg)	ALT ^(cm)	DIAP ^(dia)
3,5	10,8	5,6	29,4	3,3	-8,2
36	23	6	30	40	8
87	14	7	14	22	18

DIAGNÓSTICO DE GESTAÇÃO: PRENHEZ CONFIRMADA
Touro: UITICO DO IZ - RGD: IZSN A5604
Comunicação de Cobertura nº 1046987 – Data: 25/05/2023

LOTES: 79 A 91

PÁGINAS 41 A 47

REPRODUTORES

**RAÇA
CARACU**

LOTE: **79** Nome: **SABEDOR DO IZ** Série: **IZSC** RGD: **1989 (MOCHO)** MACHO **CARACU**

Nascimento	Idade ^(meses)	Peso ^(kg)	PE ^(cm)
27/09/2018	59	900	38,0

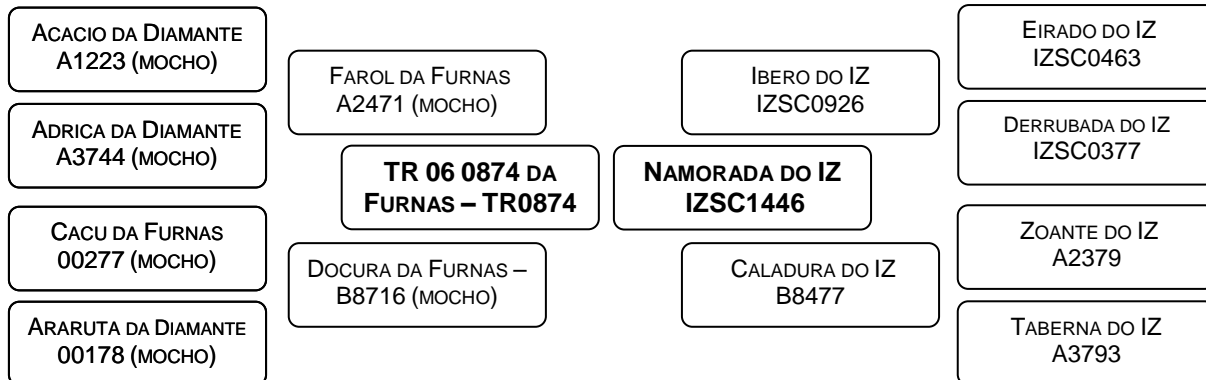

DESEMPENHO NA PROVA DE GANHO DE PESO					
G112 ^(gr)	IG112 ^(%)	P378 ^(kg)	IP378 ^(%)	IPGP ^(%)	Categoria
1152	115,85	397,2	113,40	114,87	ELITE

ESTIMATIVAS DA DIFERENÇA ESPERADA NA PROGÊNIE / ACURÁCIA ^(%) / PERCENTIL ^(%)						
PN	P210	P210M	P378	PTOR	PE	ALTM
-1,7	5,7	3,0	21,8	3,1	0,1	2,0
41	21	6	33	30	41	44
2	7	33	3	1	79	6

LOTE: **80** Nome: **TAEL DO IZ** Série: **IZSC** RGD: **2086** MACHO **CARACU**

Nascimento	Idade ^(meses)	Peso ^(kg)	PE ^(cm)
29/09/2019	47	775	40,0

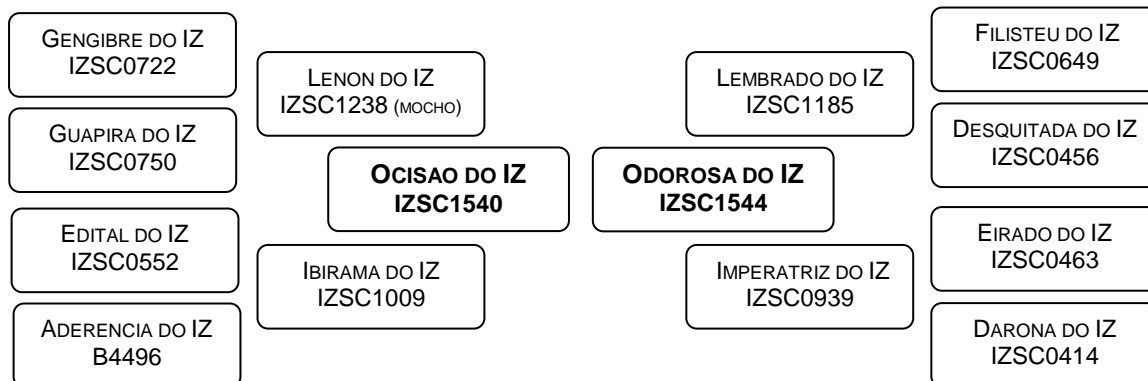

DESEMPENHO NA PROVA DE GANHO DE PESO					
G112 ^(gr)	IG112 ^(%)	P378 ^(kg)	IP378 ^(%)	IPGP ^(%)	Categoria
1384	112,89	425,9	106,27	110,24	SUPERIOR

ESTIMATIVAS DA DIFERENÇA ESPERADA NA PROGÊNIE / ACURÁCIA ^(%) / PERCENTIL ^(%)						
PN	P210	P210M	P378	PTOR	PE	ALTM
0,3	3,6	2,7	22,6	1,6	1,0	0,7
41	23	8	28	24	37	37
63	26	38	3	14	14	38

LOTE: **81** Nome: **UFANO DO IZ** Série: **IZSC** RGD: **2196** MACHO **CARACU**

Nascimento	Idade ^(meses)	Peso ^(kg)	PE ^(cm)
11/10/2020	35	825	40,5

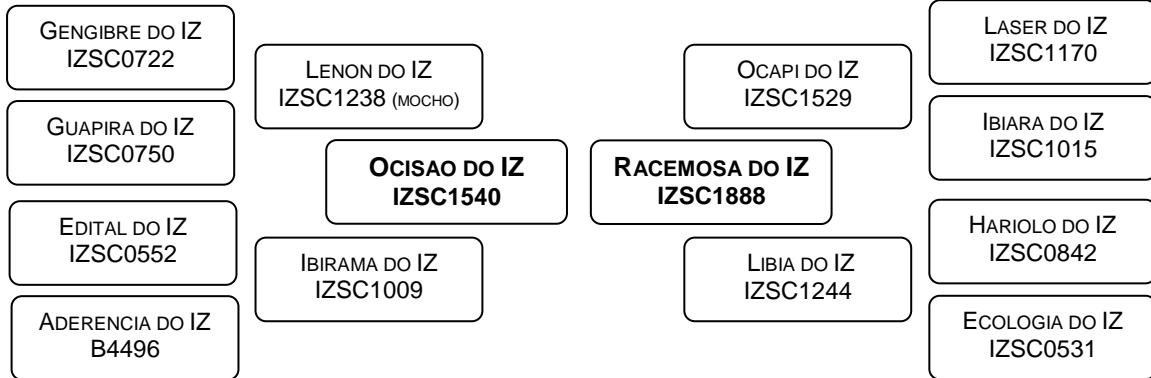

DESEMPENHO NA PROVA DE GANHO DE PESO					
G112 ^(gr)	IG112 ^(%)	P378 ^(kg)	IP378 ^(%)	IPGP ^(%)	Categoria
1313	120,75	401,5	106,69	115,12	ELITE

ESTIMATIVAS DA DIFERENÇA ESPERADA NA PROGÊNIE / ACURÁCIA ^(%) / PERCENTIL ^(%)						
PN	P210	P210M	P378	PTOR	PE	ALTM
0,2	1,6	2,9	20,8	2,1	1,2	0,7
27	14	6	26	21	35	33
59	52	34	5	7	8	37

LOTE: **82** Nome: **VAGALUME DO IZ** Série: **IZSC** RGD: **2257** MACHO **CARACU**

Nascimento	Idade ^(meses)	Peso ^(kg)	PE ^(cm)
20/09/2021	23	617	37,5

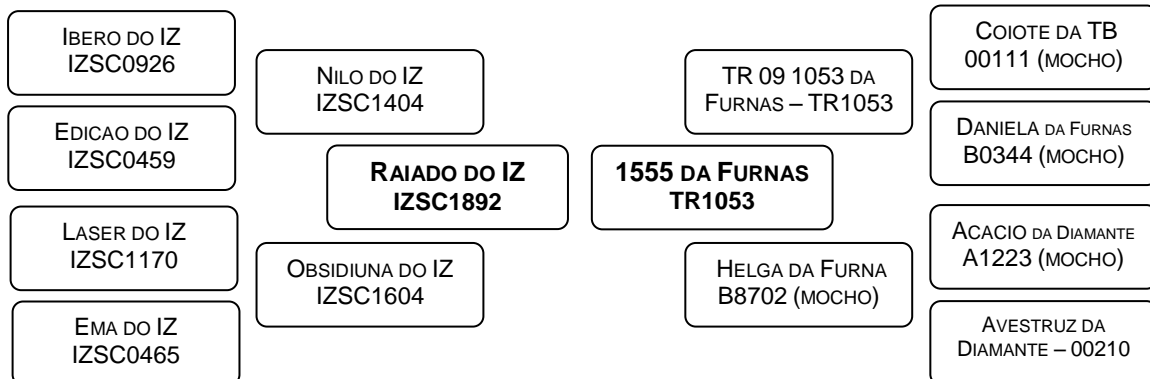

DESEMPENHO NA PROVA DE GANHO DE PESO					
G112 ^(gr)	IG112 ^(%)	P378 ^(kg)	IP378 ^(%)	IPGP ^(%)	Categoria
938	102,24	366,8	104,85	103,28	MEDIANO

ESTIMATIVAS DA DIFERENÇA ESPERADA NA PROGÊNIE / ACURÁCIA ^(%) / PERCENTIL ^(%)						
PN	P210	P210M	P378	PTOR	PE	ALTM
-0,4	2,5	2,0	14,4	2,2	0,4	1,5
24	12	6	25	18	34	31
29	40	53	26	6	58	14

LOTE: **83** Nome: **VALENTE DO IZ** Série: **IZSC** RGD: **2266** MACHO **CARACU**

Nascimento	Idade (meses)	Peso (kg)	PE (cm)
28/09/2021	23	657	41,0

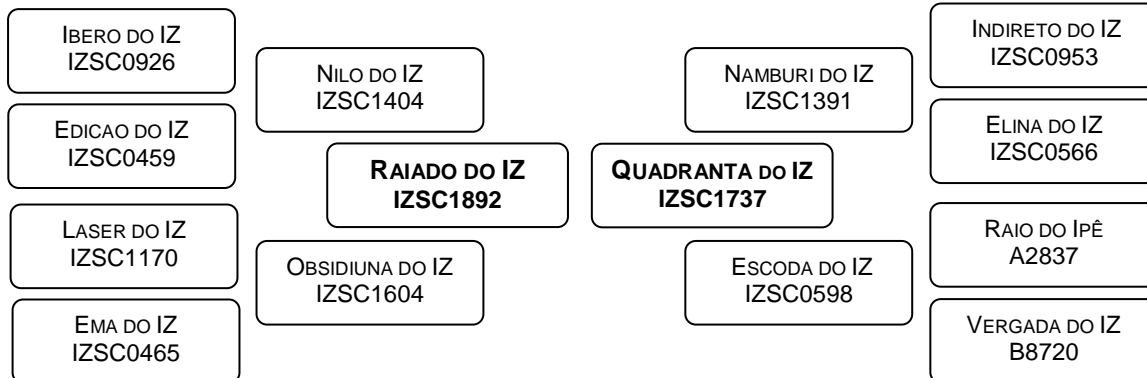

DESEMPENHO NA PROVA DE GANHO DE PESO

G112 (gr)	IG112 (%)	P378 (kg)	IP378 (%)	IPGP (%)	Categoria
1259	137,29	429,6	122,80	131,49	ELITE

ESTIMATIVAS DA DIFERENÇA ESPERADA NA PROGÊNIE / ACURÁCIA (%) / PERCENTIL (%)

PN	P210	P210M	P378	PTOR	PE	ALTM
-0,6	5,0	4,6	20,0	2,0	0,9	1,6
26	10	5	17	13	17	18
22	12	9	7	9	18	12

LOTE: **84** Nome: **VALERIANO DO IZ** Série: **IZSC** RGD: **2277** MACHO **CARACU**

Nascimento	Idade (meses)	Peso (kg)	PE (cm)
04/10/2021	23	619	39,0

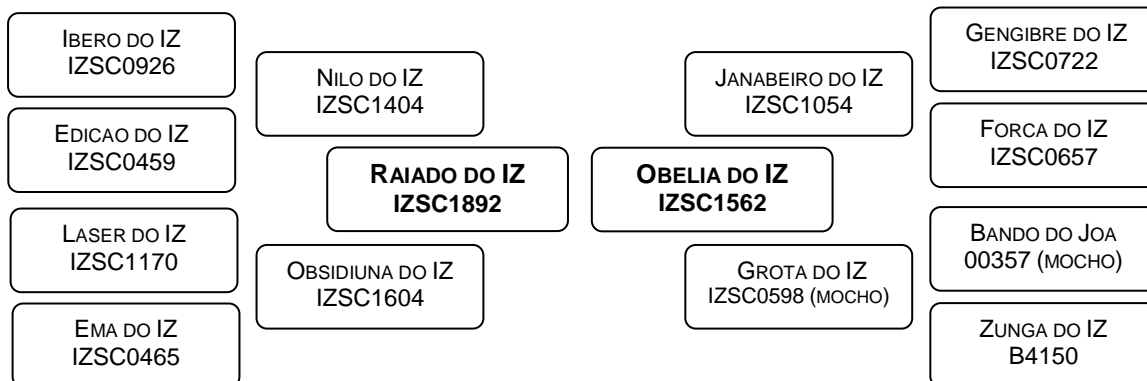

DESEMPENHO NA PROVA DE GANHO DE PESO

G112 (gr)	IG112 (%)	P378 (kg)	IP378 (%)	IPGP (%)	Categoria
1214	132,42	408,9	116,90	126,21	ELITE

ESTIMATIVAS DA DIFERENÇA ESPERADA NA PROGÊNIE / ACURÁCIA (%) / PERCENTIL (%)

PN	P210	P210M	P378	PTOR	PE	ALTM
1,4	3,7	3,2	24,2	2,2	0,7	2,8
27	14	8	27	21	36	34
94	24	28	1	5	29	1

LOTE: **85** Nome: **VALOR DO IZ** Série: **IZSC** RGD: **2287** MACHO **CARACU**

Nascimento	Idade (meses)	Peso (kg)	PE (cm)
07/10/2021	23	540	37,0

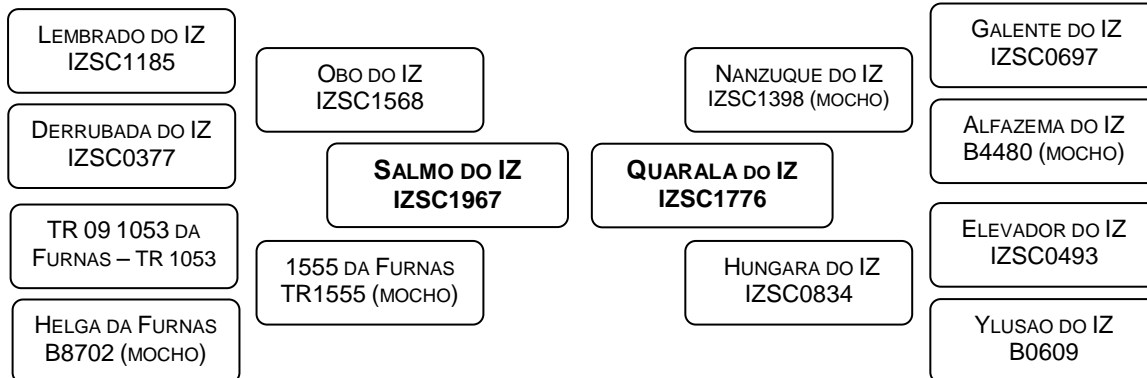

DESEMPENHO NA PROVA DE GANHO DE PESO

G112 (gr)	IG112 (%)	P378 (kg)	IP378 (%)	IPGP (%)	Categoria
1071	116,84	366,2	104,70	111,98	SUPERIOR

ESTIMATIVAS DA DIFERENÇA ESPERADA NA PROGÊNIE / ACURÁCIA (%) / PERCENTIL (%)

PN	P210	P210M	P378	PTOR	PE	ALTM
0,3	3,7	3,0	20,0	2,5	1,8	2,1
25	11	4	25	18	34	32
61	24	31	7	3	1	4

LOTE: **86** Nome: **VANDARU DO IZ** Série: **IZSC** RGD: **2299** MACHO **CARACU**

Nascimento	Idade (meses)	Peso (kg)	PE (cm)
11/10/2021	23	555	35,5

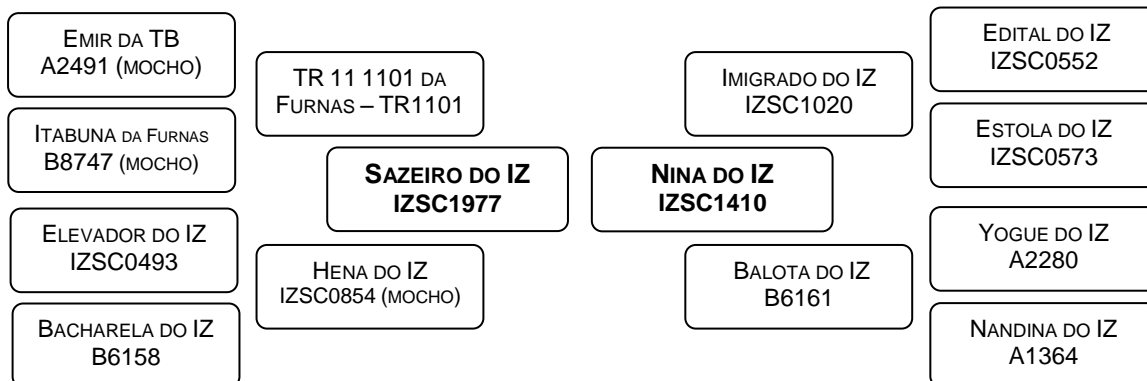

DESEMPENHO NA PROVA DE GANHO DE PESO

G112 (gr)	IG112 (%)	P378 (kg)	IP378 (%)	IPGP (%)	Categoria
1125	122,68	371,0	106,06	116,03	SUPERIOR

ESTIMATIVAS DA DIFERENÇA ESPERADA NA PROGÊNIE / ACURÁCIA (%) / PERCENTIL (%)

PN	P210	P210M	P378	PTOR	PE	ALTM
0,4	2,0	2,5	11,0	0,7	0,7	0,6
26	13	5	26	20	35	33
66	47	41	40	41	26	41

LOTE: **87** Nome: **VANTAJOSO DO IZ** Série: **IZSC** RGD: **2303** MACHO **CARACU**

Nascimento	Idade ^(meses)	Peso ^(kg)	PE ^(cm)
15/10/2021	23	560	42,0

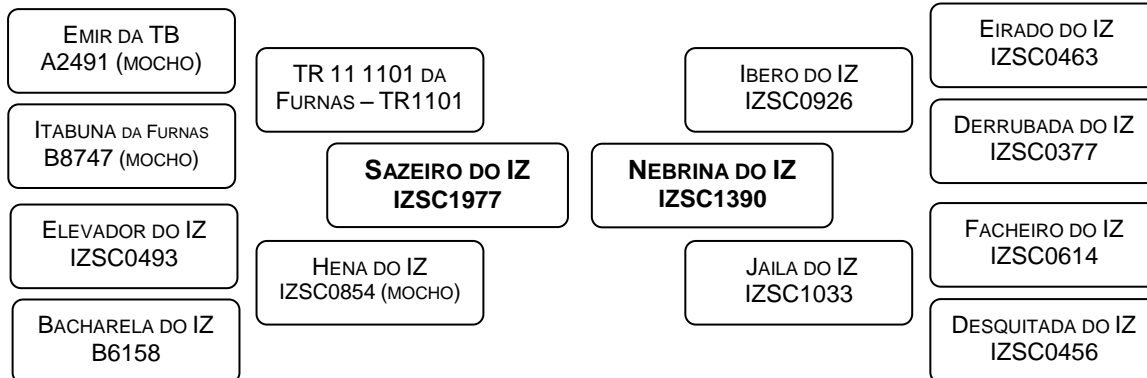

DESEMPENHO NA PROVA DE GANHO DE PESO

G112 ^(gr)	IG112 ^(%)	P378 ^(kg)	IP378 ^(%)	IPGP ^(%)	Categoria
973	106,13	362,7	103,68	105,15	SUPERIOR

ESTIMATIVAS DA DIFERENÇA ESPERADA NA PROGÊNIE / ACURÁCIA ^(%) / PERCENTIL ^(%)

PN	P210	P210M	P378	PTOR	PE	ALTM
-1,0	2,0	3,9	15,7	2,1	2,1	1,1
26	13	5	26	20	35	33
10	47	16	20	7	0	24

LOTE: **88** Nome: **VAPOR DO IZ** Série: **IZSC** RGD: **2311** MACHO **CARACU**

Nascimento	Idade ^(meses)	Peso ^(kg)	PE ^(cm)
20/10/2021	22	555	36,5

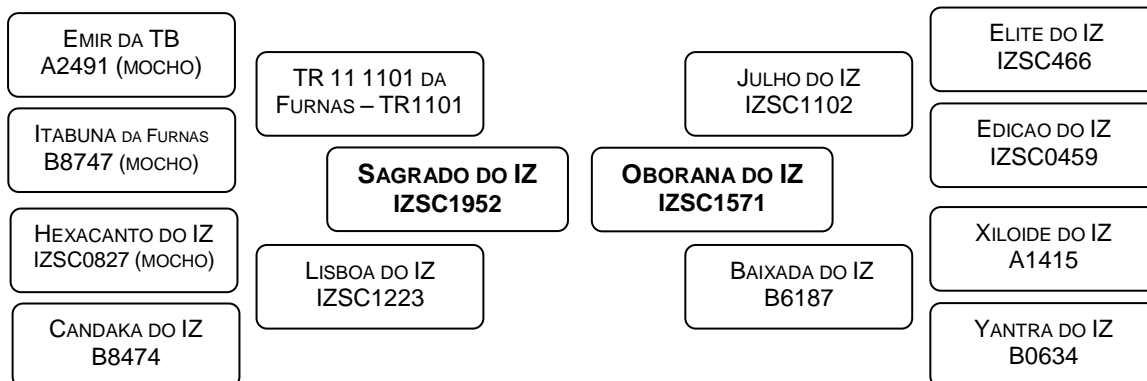

DESEMPENHO NA PROVA DE GANHO DE PESO

G112 ^(gr)	IG112 ^(%)	P378 ^(kg)	IP378 ^(%)	IPGP ^(%)	Categoria
1071	116,84	368,5	105,35	112,24	SUPERIOR

ESTIMATIVAS DA DIFERENÇA ESPERADA NA PROGÊNIE / ACURÁCIA ^(%) / PERCENTIL ^(%)

PN	P210	P210M	P378	PTOR	PE	ALTM
-0,2	3,9	2,4	19,7	1,1	1,5	0,4
26	13	6	26	20	35	33
39	21	45	8	27	3	50

LOTE: **89** Nome: **VARIADO DO IZ** Série: **IZSC** RGD: **2319** MACHO **CARACU**

Nascimento	Idade (meses)	Peso (kg)	PE (cm)
25/10/2021	22	573	32,0

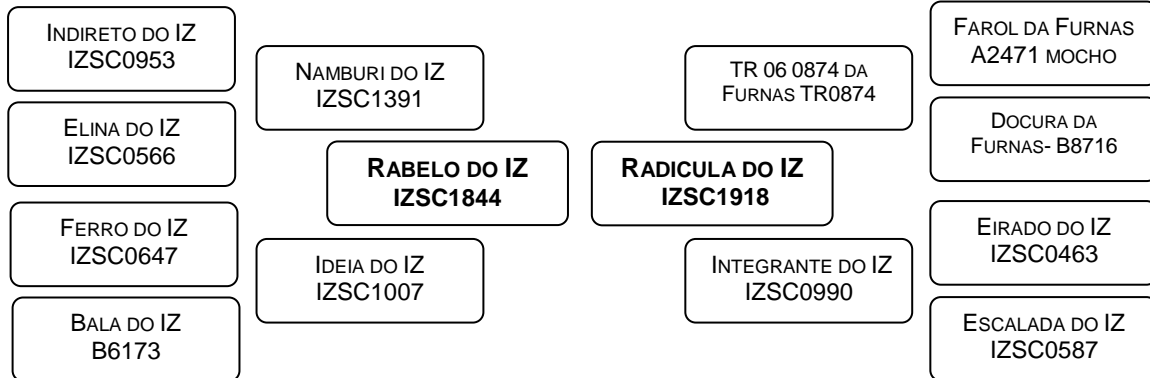

DESEMPENHO NA PROVA DE GANHO DE PESO

G112 (gr)	IG112 (%)	P378 (kg)	IP378 (%)	IPGP (%)	Categoria
1071	116,84	368,2	105,27	112,21	SUPERIOR

ESTIMATIVAS DA DIFERENÇA ESPERADA NA PROGÊNIE / ACURÁCIA (%) / PERCENTIL (%)

PN	P210	P210M	P378	PTOR	PE	ALTM
-0,8	5,2	3,2	21,6	2,6	-0,1	0,3
27	14	6	26	20	34	33
15	10	28	4	2	99	54

LOTE: **90** Nome: **VARONIL DO IZ** Série: **IZSC** RGD: **2324** MACHO **CARACU**

Nascimento	Idade (meses)	Peso (kg)	PE (cm)
27/10/2021	22	562	36,5

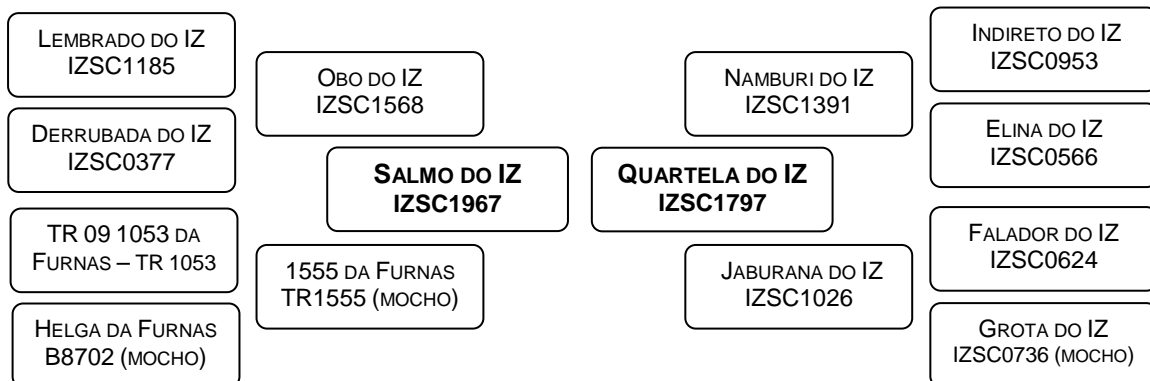

DESEMPENHO NA PROVA DE GANHO DE PESO

G112 (gr)	IG112 (%)	P378 (kg)	IP378 (%)	IPGP (%)	Categoria
991	108,08	341,1	97,53	103,86	MEDIANO

ESTIMATIVAS DA DIFERENÇA ESPERADA NA PROGÊNIE / ACURÁCIA (%) / PERCENTIL (%)

PN	P210	P210M	P378	PTOR	PE	ALTM
0,9	1,9	2,1	16,8	2,0	0,5	1,9
26	12	4	25	19	34	32
83	49	50	17	8	43	7

LOTE:

91

Nome:

VEDADO DO IZ

Série:

IZSC

RGD:

2347

MACHO

CARACU

Nascimento	Idade ^(meses)	Peso ^(kg)	PE ^(cm)
15/11/2021	22	530	36,5

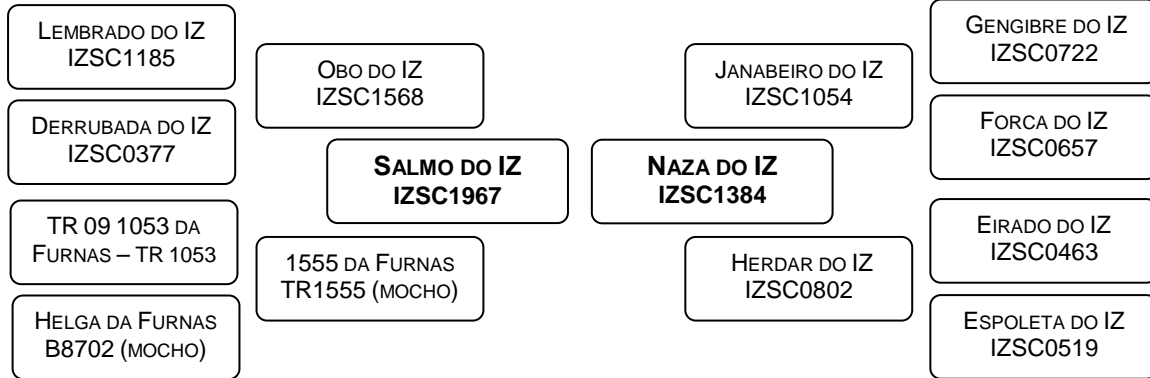
**DESEMPENHO NA PROVA DE GANHO DE PESO**

G112 ^(gr)	IG112 ^(%)	P378 ^(kg)	IP378 ^(%)	IPGP ^(%)	Categoria
1080	117,81	374,7	107,11	113,53	SUPERIOR

ESTIMATIVAS DA DIFERENÇA ESPERADA NA PROGÊNIE / ACURÁCIA ^(%) / PERCENTIL ^(%)

PN	P210	P210M	P378	PTOR	PE	ALTM
-0,2	2,5	4,0	18,2	2,3	1,1	0,5
26	12	5	25	19	35	32
37	40	15	13	5	9	44

LOTES: 92 A 99

PÁGINAS 48 A 51

MATRIZES

**RAÇA
CARACU**

LOTE: **92** Nome: **MARIMBA DO IZ** Série: **IZSC** RG: **1313** FÊMEA **CARACU**

Nascimento 27/09/2012	Idade (meses) 131	Peso (kg) 612
---------------------------------	-----------------------------	-------------------------

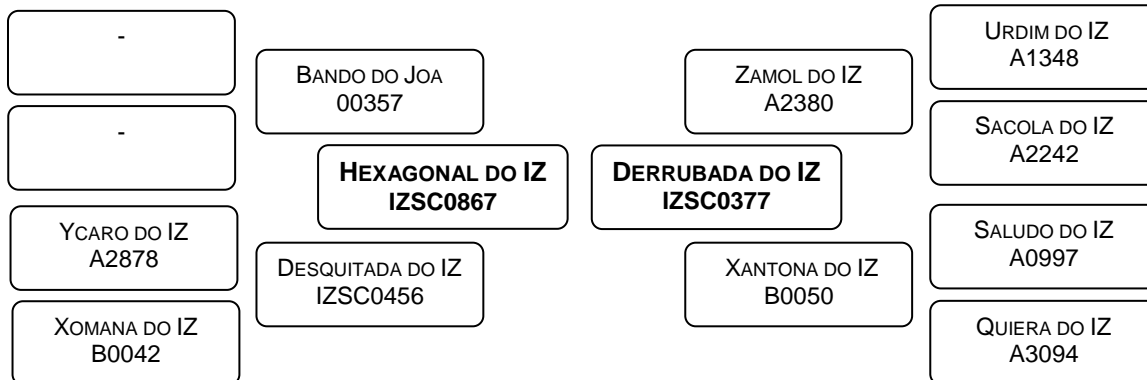

ESTIMATIVAS DA DIFERENÇA ESPERADA NA PROGÊNIE / ACURÁCIA% / PERCENTIL%				
PN ^(kg)	P210D ^(kg)	P210M ^(kg)	P550 ^(kg)	ALT ^(cm)
1,4	0,5	2,1	9,0	1,0
34	20	21	31	40
95	66	51	25	27

DIAGNÓSTICO DE GESTAÇÃO: **PRENHEZ CONFIRMADA**
 Touro: **PAKO DO IZ - RGD: IZSC1652**
 Comunicação de Cobertura nº **001/2023** – Data: **25/05/2023**

LOTE: **93** Nome: **NORMA DO IZ** Série: **IZSC** RG: **1413** FÊMEA **CARACU**

Nascimento 23/09/2013	Idade (meses) 119	Peso (kg) 634
---------------------------------	-----------------------------	-------------------------

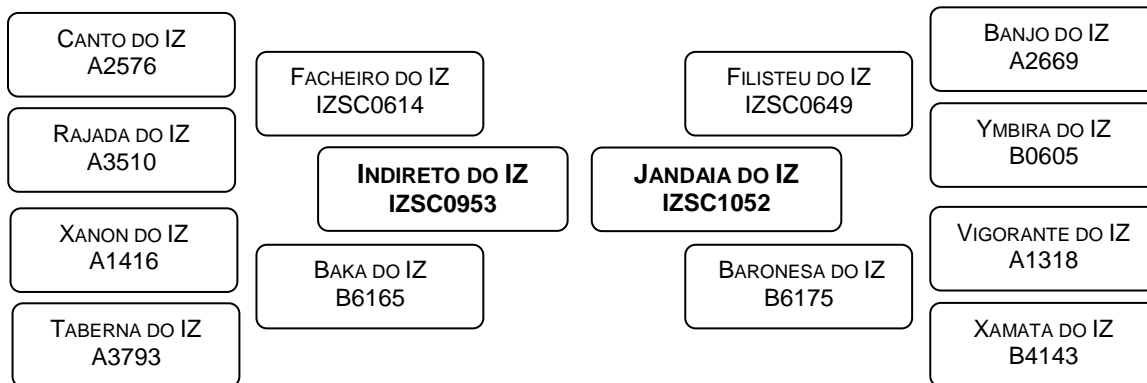

ESTIMATIVAS DA DIFERENÇA ESPERADA NA PROGÊNIE / ACURÁCIA% / PERCENTIL%				
PN ^(kg)	P210D ^(kg)	P210M ^(kg)	P550 ^(kg)	ALT ^(cm)
-0,7	3,9	4,9	6,8	1,2
33	19	20	31	41
19	22	6	37	21

DIAGNÓSTICO DE GESTAÇÃO: **PRENHEZ CONFIRMADA**
 Touro: **PAKO DO IZ - RGD: IZSC1652**
 Comunicação de Cobertura nº **001/2023** – Data: **25/05/2023**

LOTE: **94** Nome: **OCA DO IZ** Série: **IZSC** RG: **1577** FÊMEA **CARACU**

Nascimento 08/10/2014	Idade (meses) 107	Peso (kg) 640
---------------------------------	-----------------------------	-------------------------

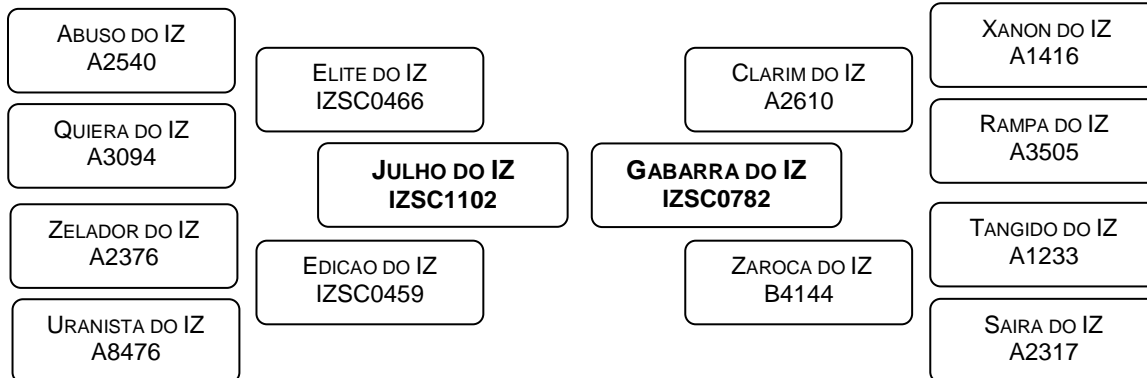

ESTIMATIVAS DA DIFERENÇA ESPERADA NA PROGÊNIE / ACURÁCIA% / PERCENTIL%				
PN ^(kg)	P210D ^(kg)	P210M ^(kg)	P550 ^(kg)	ALT ^(cm)
0,2	4,7	2,6	5,8	0,9
33	19	18	32	40
59	14	39	43	29

DIAGNÓSTICO DE GESTAÇÃO: **PRENHEZ CONFIRMADA**
 Touro: **PAKO DO IZ - RGD: IZSC1652**
 Comunicação de Cobertura nº **001/2023** – Data: **25/05/2023**

LOTE: **95** Nome: **QUARA DO IZ** Série: **IZSC** RG: **1770** FÊMEA **CARACU**

Nascimento 29/09/2016	Idade (meses) 83	Peso (kg) 586
---------------------------------	----------------------------	-------------------------

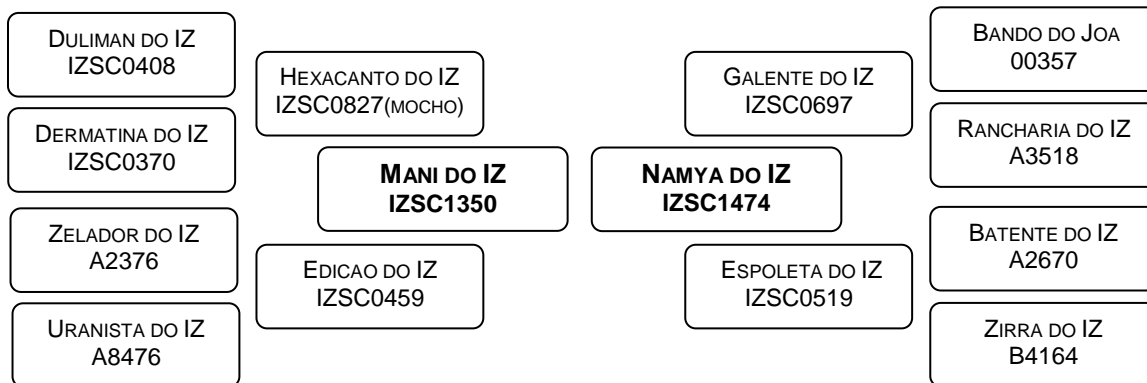

ESTIMATIVAS DA DIFERENÇA ESPERADA NA PROGÊNIE / ACURÁCIA% / PERCENTIL%				
PN ^(kg)	P210D ^(kg)	P210M ^(kg)	P550 ^(kg)	ALT ^(cm)
1,6	3,2	2,2	13,1	0,8
32	18	17	31	38
97	30	50	8	35

DIAGNÓSTICO DE GESTAÇÃO: **PRENHEZ CONFIRMADA**
 Touro: **PAKO DO IZ - RGD: IZSC1652**
 Comunicação de Cobertura nº **001/2023** – Data: **25/05/2023**

LOTE: **96** Nome: **RABINA DO IZ** Série: **IZSC** RG: **1860** FÊMEA **CARACU**

Nascimento	Idade (meses)	Peso (kg)
21/09/2017	71	548

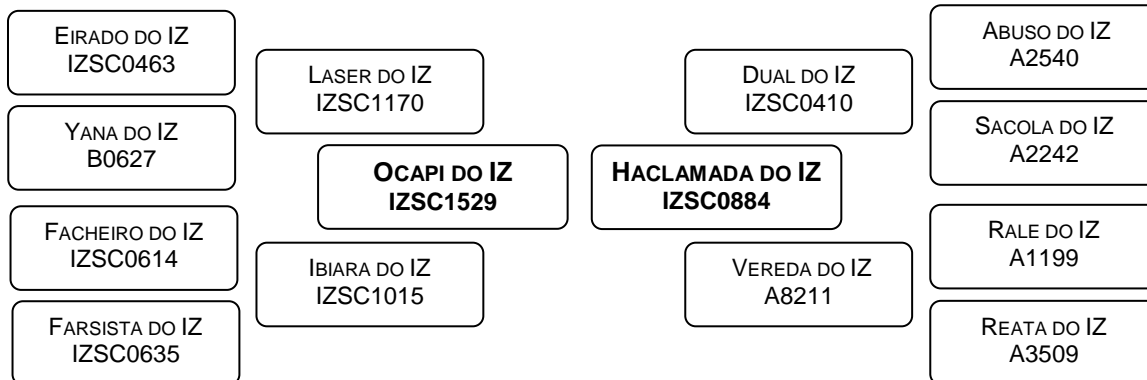

ESTIMATIVAS DA DIFERENÇA ESPERADA NA PROGÊNIE / ACURÁCIA% / PERCENTIL%				
PN ^(kg)	P210D ^(kg)	P210M ^(kg)	P550 ^(kg)	ALT ^(cm)
-0,2	2,2	3,0	8,3	1,1
31	17	15	30	37
38	44	32	28	25

DIAGNÓSTICO DE GESTAÇÃO: **PRENHEZ CONFIRMADA**
 Touro: **PAKO DO IZ - RGD: IZSC1652**
 Comunicação de Cobertura nº **001/2023** – Data: **25/05/2023**

LOTE: **97** Nome: **SALIENCIA DO IZ** Série: **IZSC** RG: **2029 (MOCHO)** FÊMEA **CARACU**

Nascimento	Idade (meses)	Peso (kg)
22/10/2018	58	522

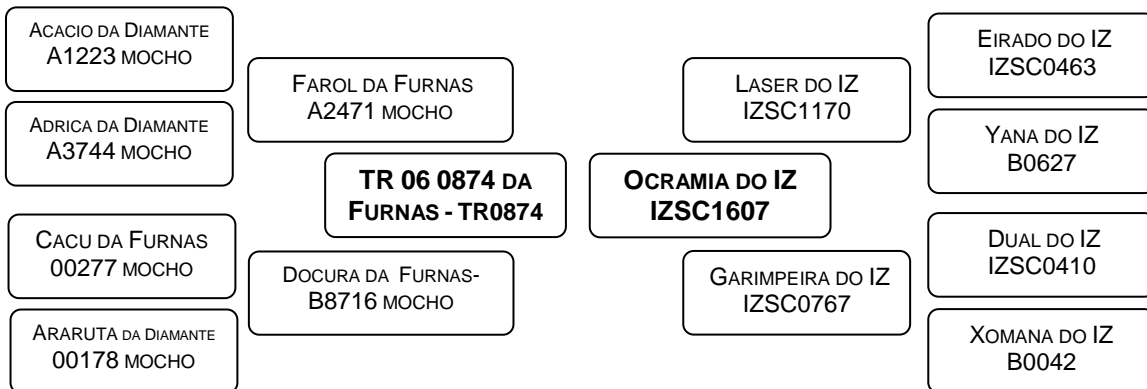

ESTIMATIVAS DA DIFERENÇA ESPERADA NA PROGÊNIE / ACURÁCIA% / PERCENTIL%				
PN ^(kg)	P210D ^(kg)	P210M ^(kg)	P550 ^(kg)	ALT ^(cm)
-0,9	4,2	2,9	11,2	1,8
28	12	5	26	33
14	18	34	15	8

DIAGNÓSTICO DE GESTAÇÃO: **PRENHEZ CONFIRMADA**
 Touro: **PAKO DO IZ - RGD: IZSC1652**
 Comunicação de Cobertura nº **001/2023** – Data: **25/05/2023**

LOTE: **98** Nome: **UACITA DO IZ** Série: **IZSC** RG: **2142** FÊMEA **CARACU**

Nascimento 14/09/2020	Idade (meses) 36	Peso (kg) 413
---------------------------------	----------------------------	-------------------------

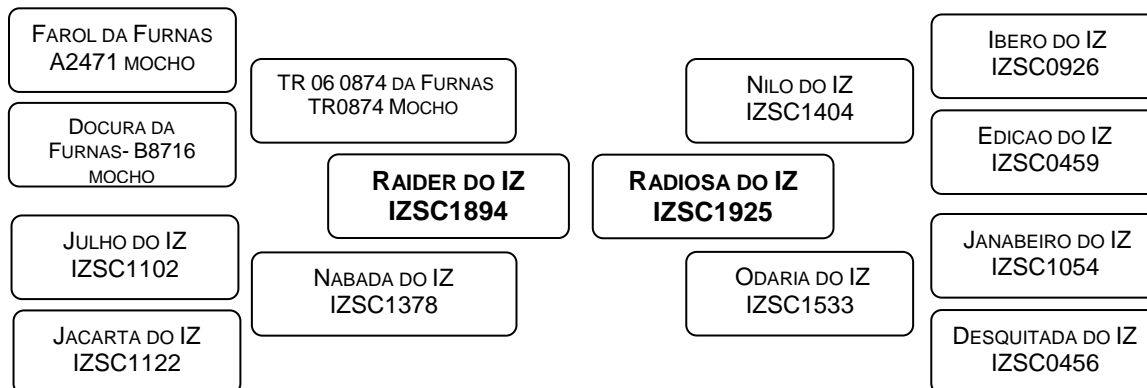

ESTIMATIVAS DA DIFERENÇA ESPERADA NA PROGÊNIE / ACURÁCIA% / PERCENTIL%				
PN ^(kg)	P210D ^(kg)	P210M ^(kg)	P550 ^(kg)	ALT ^(cm)
0,6	6,5	5,0	17,4	1,5
26	13	4	27	32
75	4	6	1	15

DIAGNÓSTICO DE GESTAÇÃO: **PRENHEZ CONFIRMADA**
 Touro: **PAKO DO IZ - RGD: IZSC1652**
 Comunicação de Cobertura nº **001/2023** – Data: **25/05/2023**

LOTE: **99** Nome: **UBERLANDIA DO IZ** Série: **IZSC** RG: **2203** FÊMEA **CARACU**

Nascimento 12/10/2020	Idade (meses) 35	Peso (kg) 405
---------------------------------	----------------------------	-------------------------

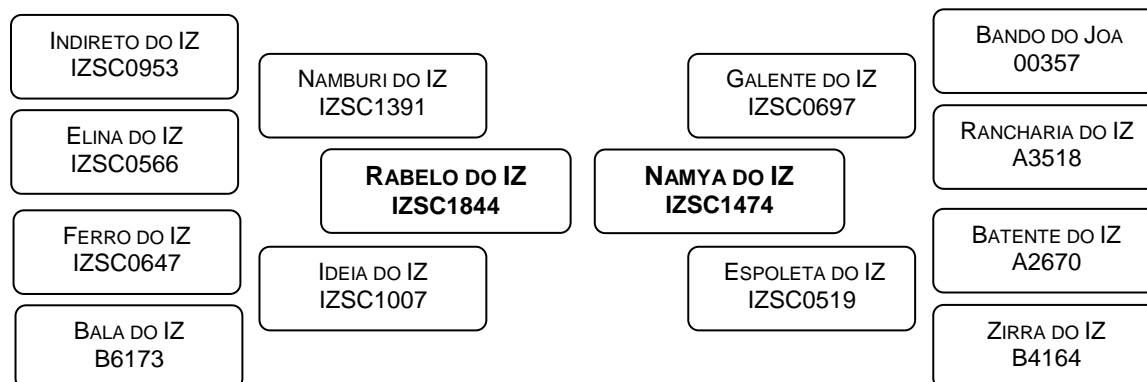

ESTIMATIVAS DA DIFERENÇA ESPERADA NA PROGÊNIE / ACURÁCIA% / PERCENTIL%				
PN ^(kg)	P210D ^(kg)	P210M ^(kg)	P550 ^(kg)	ALT ^(cm)
1,1	5,7	4,3	15,6	0,9
28	15	8	29	34
90	7	12	3	30

DIAGNÓSTICO DE GESTAÇÃO: **PRENHEZ CONFIRMADA**
 Touro: **PAKO DO IZ - RGD: IZSC1652**
 Comunicação de Cobertura nº **001/2023** – Data: **25/05/2023**